



Werkzeugtasche offen

- ⇒ 41 x 21 x 26 cm
- ⇒ Gefertigt aus robustem Nylon, 600D
- ⇒ Einstecktaschen außen
- ⇒ Stabiler Tragegriff
- ⇒ Verstellbarer Schultergurt

Werkzeuge sind nicht im Lieferumfang enthalten.
Tools are not include in delivery.
Las herramientas no están incluidos.



Art.Nr	EAN-Nummer	Gewicht	VPE	Art
99200	40 03315 71655 6	1,250 kg	10	

Werkzeugtasche mit Reißverschluss

- ⇒ 53 x 26 x 24 cm
- ⇒ Gefertigt aus robustem Nylon, 600D
- ⇒ Einstecktaschen innen und außen
- ⇒ Stabile Trageschlaufen
- ⇒ Verstellbarer Schultergurt



Art.Nr	EAN-Nummer	Gewicht	VPE	Art
99201	40 03315 71656 3	1,200 kg	10	

Werkzeug - Rucksack

- ⇒ 37 x 18 x 50 cm
- ⇒ Gefertigt aus robustem Nylon, 600D
- ⇒ Wasserdichter Kunststoffboden
- ⇒ 3 außenliegende Reißverschlussaschen
- ⇒ Innenraum mit Einstecktaschen
- ⇒ Verstellbare Tragegurte
- ⇒ Rückenpolster



Art.Nr	EAN-Nummer	Gewicht	VPE	Art
99202	40 03315 71657 0	2,000 kg	3	

Werkzeug - Trolley

- ⇒ 36 x 25 x 44 cm
- ⇒ Gefertigt aus robustem Nylon, 600D
- ⇒ Tragegriff und ausziehbarer Transportgriff
- ⇒ aufklappbare Vorderwand
- ⇒ Zwei Transportrollen
- ⇒ 4 außenliegende Reißverschlussaschen
- ⇒ Verstellbarer Schultergurt



Werkzeuge sind nicht im Lieferumfang enthalten.
Tools are not include in delivery.
Las herramientas no están incluidos.



Art.Nr	EAN-Nummer	Gewicht	VPE	Art
99203	40 03315 71658 7	4,100 kg	2	





4-tlg. CARBID - SCHLAGBOHRKRONENSATZ
 Ø 60 mm und Ø 80 mm mit Zentrierbohrer, zum Bohren von Löchern für Unterputzdosen, geeignet für Fliesen, Ziegelstein, Klinker und Beton
 Hartmetall bestückt, Schlagbohr geeignet
 SDS-Plus Aufnahme

PERCUSSION HOLE CUTTER
 Ø 60 mm and Ø 80 mm, centre drill, for drilling of holes for flush boxes, carbide tipped, suitable for tiles, bricks, clinker and concrete, suitable for percussion drills with SDS-plus

CORONA DE PERCUSION
 Ø 60 mm + Ø 80 mm, con broca de centrar, para taladrar agujeros para cajas de distribución empotradas, con plaquita de metal duro, utilizable para taladrar en percusión



Art. Nr.	EAN-Nummer	Größe	Gewicht	VPE	Art
44230	40 03315 71219 0	4-tlg.	1,600 kg	8	Koffer

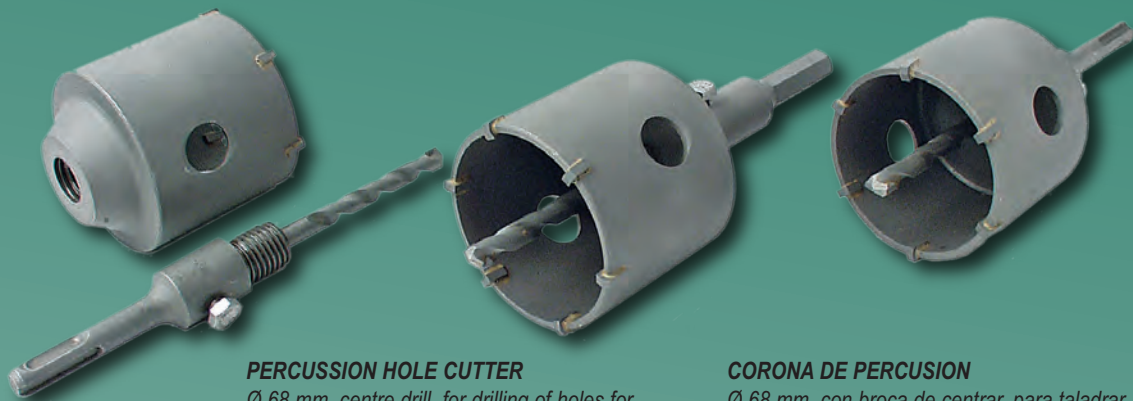

SCHLAGBOHRKRONE
 Ø 68 mm mit Zentrierbohrer, zum Bohren von Löchern für Unterputzdosen, geeignet für Fliesen, Ziegelstein, Klinker und Beton. Hartmetall bestückt, Schlagbohr geeignet

Wahlweise mit SDS-Plus Aufnahme oder mit Schaft zur Aufnahme in Ø 13 mm Bohrfutter

PERCUSSION HOLE CUTTER
 Ø 68 mm, centre drill, for drilling of holes for flush boxes, carbide tipped, suitable for tiles, bricks, clinker and concrete, suitable for percussion drills

alternatively available with SDS-plus shank or cylindrical shank for use in drill chucks Ø 13 mm

CORONA DE PERCUSION
 Ø 68 mm, con broca de centrar, para taladrar agujeros para cajas de distribución empotradas, con plaquita de metal duro, utilizable para taladrar en percusión

optionalmente con vástago „SDS“ o con vástago para portabrocas de Ø 13 mm

Art. Nr.	EAN-Nummer	Größe	Aufnahme	Gewicht	VPE	Art
44210	40 03315 70187 3	Ø 68 mm	SDS - plus	0,575 kg	20	Karton
44220	40 03315 70188 0	Ø 68 mm	Ø 13 mm	0,575 kg	20	Karton

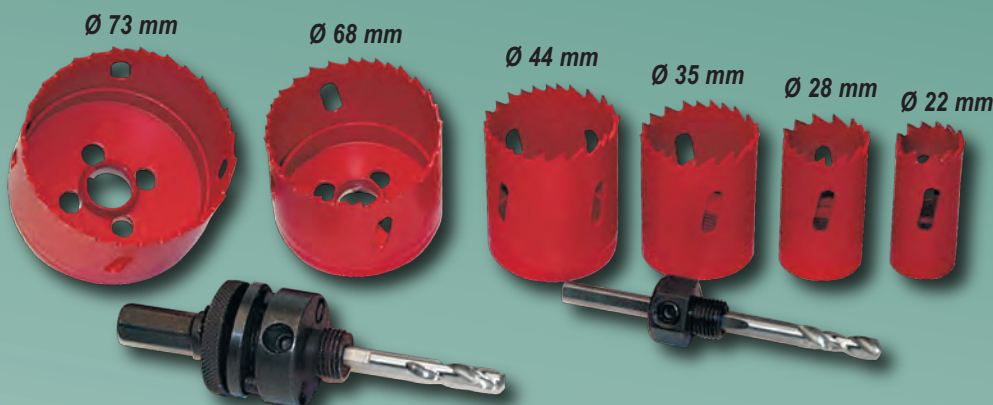

LOCHSÄGENSATZ, 8-teilig.
 Lochsägen aus hochwertigem Bi-Metall mit 2 Zentrierbohrern 6 mm.
 Durchmesser: 22 • 28 • 35 • 44 • 68 • 73 Ø mm
 Bi-Metall Lochsägen schneiden saubere und glatte Löcher mit einer max. Schnitttiefe von 35 mm in Holz, Metall, Kunststoffe, Leichtbausteine und Gipskartonplatten, usw.

HOLE SAW SET, HSS, 8 pcs.
 hole saws made of high-class Bi-metal with 2 center drills 6 mm diameter : 22 • 28 • 35 • 44 • 68 • 73 Ø mm
 Bi-metal hole saws are cutting clean and plain holes with a max. cutting depth of 35 mm in wood, metal, plastics, lightweight building blocks, and sandwich type plaster boards, etc.

JUEGO DE 8 SIERRAS PARA AGUJEROS, HSS
 Sierras para agujeros de bi-metal de alta calidad con 2 brocas de centrar 6 mm.
 diametro: 22 • 28 • 35 • 44 • 68 • 73 Ø mm
 sierras para agujeros de bi-metal cortan agujeros limpios y lisos con una profundidad de corte máxima de 35 mm en madera, metal, plástico, piedras de construcción ligera y placa de yeso entre cartones etc.

Art. Nr.	EAN-Nummer	Größe	Gewicht	VPE	Art
44100	40 03315 68227 1	8-tlg.	1,276 kg	5	Karton



Digitaler Winkelmesser

zum exakten Abnehmen und Übertragen von Winkeln von 0° bis 360°

Nullpunkteinstellung in jeder Position, geeignet zur Differenzmessung

Messschenkel aus Stahl, Länge je 200 mm

Metrische und Zollskala

Feststellfunktion des Winkel zur sicheren Übertragung des Messergebnisses

Anzeigeschritte: 0,1°, Anzeigetoleranz: +/- 0,3°

Inklusive Batterie 3 V CR2032

Digital angle ruler

for variable, precise measurement and transfer of angle from 0° - 360°

indication tolerance +/- 0,3°, including battery 3 V CR2032

Transpondador digital

para medir con precisión ángulos de entre 0° y 360°

indicación de tolerancia : +/- 0,3°, 1 x batería de 3 V CR2032 incluida

Art. Nr.	EAN-Nummer	Größe	Gewicht	VPE	Art
81220	40 03315 71649 5	200 mm	0,260 kg	10	Karton

Digital - Schieblehre

Großes 5-stelliges LCD-Display, Maßeinheit wählbar in mm oder Inch

Nullpunkteinstellung in jeder Position, geeignet zur Differenzmessung

Anzeigetoleranz: 0,01 mm / 0,0005", Messbereich 0 - 150 mm

Inklusive Batterie 1 x 1,5 V / LR44 Knopfzelle

Digital Vernier Caliper

large 5-digits LCD display

measuring unit mm or Inch, indication tolerance 0,01 mm / 0,0005"

including battery 1 x 1,5 V / LR44 round cell

Calibrador de precisión digital

pantalla LCD grande de 5 cifras

unidad de medida elegible en mm o pulgadas

indicación de tolerancia : 0,01 / 0,0005"

1 x batería de 1,5 V / LR44 pila redonda incluida

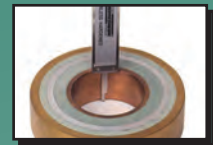

Art. Nr.	EAN-Nummer	Größe	Gewicht	VPE	Art
823-160	40 03315 06919 5	160 mm	0,170 kg	5	Etui



5 m x 25 mm

Stahlbandmaß 5 m

• Extrabreit 25 mm

• Verschiebbarer Endhaken für Innen- und Außenmessung

• Automatischer Rücklauf

• Feststeller

Art.Nr	EAN-Nummer	Gewicht	VPE	Art
80515	40 03315 71601 3	0,370 kg	36	Hänger



7,5 m x 25 mm



5 m x 19 mm



3 m x 16 mm

Stahlbandmaß

3 Stopper davon 1 Feststellstopper, Metall-Gürtelclip

Breites gut ablesbares Maßband

Länge x Breite: 3 m x 16 mm • 5 m x 19 mm • 7,5 m x 25 mm

Steel measuring tape

rewinding system with 3 breaks

with belt clip, large, easy readable measuring tape, 3 m x 16 mm • 5 m x 19 mm • 7,5 m x 25 mm

Cinta metrica

con tope, con clip para el cinturón

cinta ancha y bien leible: 3 m x 16 mm • 5 m x 19 mm • 7,5 m x 25 mm

Art. Nr.	EAN-Nummer	Größe	Gewicht	VPE	Art
80503	40 03315 70530 7	3 m x 16 mm	0,110 kg	120	Karton
80505	40 03315 70531 4	5 m x 19 mm	0,190 kg	72	Karton
80507	40 03315 70532 1	7,5 m x 25 mm	0,350 kg	48	Karton

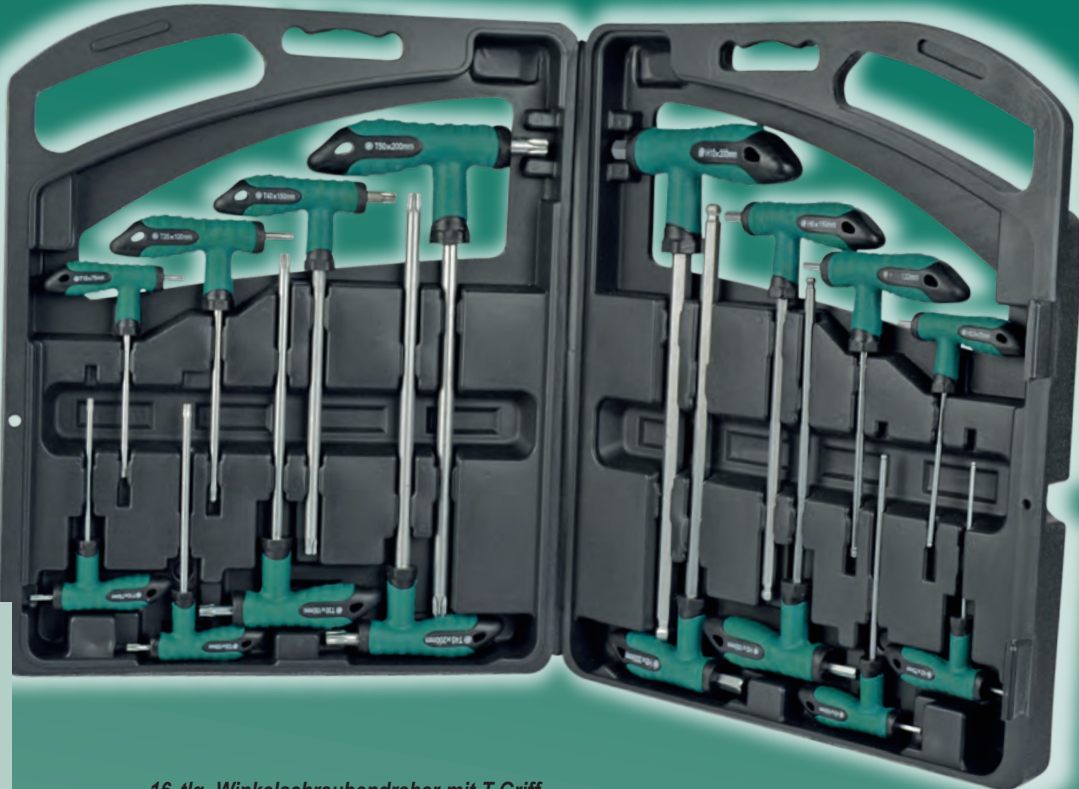

8 T-Profil Schlüssel aus S2-Stahl

- T10 x 75 • T15 x 75 •
- T20 x 100 T25 x 100 •
- T30 x 150 • T40 x 150 •
- T45 x 200 • T50 x 200 mm

8 Stiftschlüssel mit Kugelkopf aus Chrom-Vanadium Stahl

- 2,0 x 75 • 2,5 x 75 •
- 3,0 x 100 • 4,0 x 100 •
- 5,0 x 150 • 6,0 x 150 •
- 8,0 x 200 • 10 x 200 mm

16-tlg. Winkelschraubendreher mit T-Griff,
Ergonomisch geformte, rutschhemmende 2-Komponenten Handgriffe,
T-Griff für hohes Drehmoment, Ideal zum Schrauben an schwer zugänglichen Stellen,
Kurze T-Profil Klinge mit Loch

T-handle wrench set, 16 pcs. • Juego de llaves hexagonales y tipo T, 16 pzas.

Art. Nr.	EAN-Nummer	Größe	Gewicht	VPE	Art
18190	40 03315 71254 1	16-tlg.	1,800 kg	6	Koffer



T-Profil Schlüssel mit T-Griff

8 Schlüssel **S2** STAHL  **T10** **T30**
T15 **T40**
T20 **T45**
T25 **T50**

8-tlg. Winkelschraubendreher mit T-Griff,
Ergonomisch geformte, rutschhemmende 2-Komponenten Handgriffe,
T-Griff für hohes Drehmoment,
Ideal zum Schrauben an schwer zugänglichen Stellen,

T-handle wrench set, 8 pcs.

Juego de llaves hexagonales y tipo T, 8 pzas.



Art. Nr.	EAN-Nummer	Größe	Gewicht	VPE	Art
18198	40 03315 71600 6	8-tlg.	0,900 kg	6	Hängerr

DOPPELGELENKSTECKSCHLÜSSEL SATZ, 5-teilig
aus Chrom-Vanadium Stahl,
Oberfläche verchromt, Köpfe poliert

DOUBLE-END SWIVEL WRENCH SET, 5 pcs.
chrome-vanadium steel,
chromium plated, polished heads

**JUEGO DE DOBLES LLAVES DE VASO
ARTICULADAS, 5 pzas.**
de acero cromovanadio,
superficie cromada, cabezas pulidas

**Größen
sizes
medidas**
8 - 9 mm
10 - 11 mm
12 - 13 mm
14 - 15 mm
17 - 19 mm



Art. Nr.	EAN-Nummer	Größe	Gewicht	VPE	Art
19821	40 03315 70789 9	5-tlg.	1,050 kg	10	Karton



ROLLGABELSCHLÜSSEL

aus hochwertigem Stahl, matt verchromt, mit ergonomisch geformten
Anti-Slip Handgriff, gehärtete Backen, speziell gefräste Greifbacken,
gehärtetes Schneckenrad, präzise Rollenführung, Maßskala in "mm" und inch

PROFESSIONAL ADJUSTABLE WRENCHES

Made of highquality Steel, multilayered dull chromium finish, green thermoplast non-slip handle,
special hardened and milled jaws, precise duct of
hardened wheel, scaling in „mm“ and inch

LLAVE INGLESA AJUSTABLE

calidad profesional, cromado mate, con mango antiresbalante
con forma ergonómica, mordazas templadas, mordaza especialmente fresada, rueda
templada, rodillos de guía precisos, escala graduada en „mm“ + inch

Art. Nr.	EAN-Nummer	Größe	Maßskala	Gewicht	VPE	Art
19870	40 03315 70609 0	6" • 150 mm	max. 20 mm	0,160 kg	6	Hänger
19871	40 03315 70610 6	8" • 200 mm	max. 25 mm	0,310 kg	6	Hänger
19872	40 03315 70611 3	10" • 250 mm	max. 30 mm	0,412 kg	6	Hänger
19873	40 03315 70612 0	12" • 300 mm	max. 35 mm	0,520 kg	6	Hänger

ROLLGABELSCHLÜSSELSATZ - 10" • 8" • 6"

aus hochwertigem Stahl, matt verchromt, mit ergonomisch
geformten Anti-Slip Handgriff, gehärtete Backen,
speziell gefräste Greifbacken, gehärtetes Schneckenrad,
präzise Rollenführung, Maßskala in "mm" und inch

PROFESSIONAL ADJUSTABLE WRENCHES SET - 10" • 8" • 6"

Made of highquality Steel, multilayered dull chromium finish,
green thermoplast non-slip handle, special hardened and
milled jaws, precise duct of hardened wheel, scaling in „mm“ + inch

JUEGO DE LLAVES INGLESA AJUSTABLE 10" • 8" • 6"

calidad profesional, cromado mate, con mango
antiresbalante con forma ergonómica, mordazas templadas,
mordaza especialmente fresada, rueda templada,
rodillos de guía precisos, escala
graduada en „mm“ + inch



Art. Nr.	EAN-Nummer	Größe	Gewicht	VPE	Art
19880	40 03315 70680 9	3-tlg.	1,000 kg	6	Karton



PROFI - KOMBIZANGE

aus hochwertigem Werkzeugstahl, mehrschichtige, matt-verchromte Oberfläche, hervorragende Verarbeitung und Ausführung, mit 2-Komponenten-Griffhüllen mit Abgleitschutz.

PROFESSIONAL COMBI PLIERS

high quality tool steel, multilayered dull chromium plating, excellent finish and quality, with 2-component-plastic handles with slip protection

ALICATES COMBINADOS PROFESIONALES

acero de herramientas de calidad profesional, mangos antideslizantes de 2 componentes.



Art. Nr.	EAN-Nummer	Größe	Gewicht	VPE	Art
10936	40 03315 69976 7	160 mm	0,200 kg	100	Hänger
10937	40 03315 69977 4	180 mm	0,255 kg	60	Hänger
10938	40 03315 69978 1	200 mm	0,330 kg	60	Hänger

PROFI - TELEFONZANGE, GERADE

aus hochwertigem Werkzeugstahl, mehrschichtige, matt-verchromte Oberfläche, hervorragende Verarbeitung und Ausführung, mit 2-Komponenten-Griffhüllen mit Abgleitschutz.

PROFESSIONAL TELEPHONE PLIERS - STRAIGHT

high quality tool steel, multilayered dull chromium plating, excellent finish and quality, with 2-component-plastic handles with slip protection

ALICATES PARA TELEFONO PROFESIONALES

acero de herramientas de calidad profesional, mangos antideslizantes de 2 componentes.



Art. Nr.	EAN-Nummer	Größe	Gewicht	VPE	Art
10946	40 03315 69979 8	160 mm	0,160 kg	100	Hänger
10948	40 03315 69980 4	200 mm	0,230 kg	60	Hänger

PROFI - TELEFONZANGE, GEBOGEN,

aus hochwertigem Werkzeugstahl, mehrschichtige, matt-verchromte Oberfläche, hervorragende Verarbeitung und Ausführung, mit 2-Komponenten-Griffhüllen mit Abgleitschutz.

PROFESSIONAL TELEPHONE PLIERS - BENT

high quality tool steel, multilayered dull chromium plating, excellent finish and quality, with 2-component-plastic handles with slip protection

ALICATES PARA TELEFONO PROFESIONALES

acero de herramientas de calidad profesional, mangos antideslizantes de 2 componentes.



Art. Nr.	EAN-Nummer	Größe	Gewicht	VPE	Art
10949	40 03315 69983 5	160 mm	0,150 kg	100	Hänger
10950	40 03315 69984 2	200 mm	0,240 kg	60	Hänger

PROFI - SEITENSCHNEIDER / KRAFT - SEITENSCHNEIDER

aus hochwertigem Werkzeugstahl, mehrschichtige, matt-verchromte Oberfläche, hervorragende Verarbeitung und Ausführung, mit 2-Komponenten-Griffhüllen mit Abgleitschutz.

PROFESSIONAL DIAGONAL CUTTER

high quality tool steel, multilayered dull chromium plating, excellent finish and quality, with 2-component-plastic handles with slip protection

ALICATES DE CORTE AL LADO PROFESIONALES

acero de herramientas de calidad profesional, mangos antideslizantes de 2 componentes.



Art. Nr.	EAN-Nummer	Größe	Gewicht	VPE	Art
10956	40 03315 69981 1	160 mm	0,220 kg	100	Hänger
10958	40 03315 70489 8	180 mm	0,285 kg	60	Hänger



PROFI - VORNSCHNEIDER

aus hochwertigem Werkzeugstahl, mehrschichtige, matt-verchromte Oberfläche, hervorragende Verarbeitung und Ausführung, mit 2-Komponenten-Griffhüllen mit Abgleitschutz.

PROFESSIONAL END NIPPER

high quality tool steel, multilayered dull chromium plating, excellent finish and quality, with 2-component-plastic handles with slip protection

ALICATES DE CORTE FRONTAL "PROFI"

acero de herramientas de calidad profesional, mangos antideslizantes de 2 componentes.

Art. Nr.	EAN-Nummer	Größe	Gewicht	VPE	Art
10990	40 03315 69986 6	160 mm	0,260 kg	100	Hänger



PROFI - ABISOLIERZANGE

aus hochwertigem Werkzeugstahl, mehrschichtige, matt-verchromte Oberfläche, hervorragende Verarbeitung und Ausführung, mit 2-Komponenten-Griffhüllen mit Abgleitschutz, selbstöffnend durch innenliegende Feder.

PROFESSIONAL WIRE STRIPPING PLIER

high quality tool steel, multilayered dull chromium plating, excellent finish and quality, with 2-component-plastic handles with slip protection and spring.

ALICATES PARA PELAR ALAMBRE AISLADO

acero de herramientas de calidad profesional, mangos antideslizantes de 2 componentes.

Art. Nr.	EAN-Nummer	Größe	Gewicht	VPE	Art
10989	40 03315 69990 3	160 mm	0,175 kg	100	Hänger

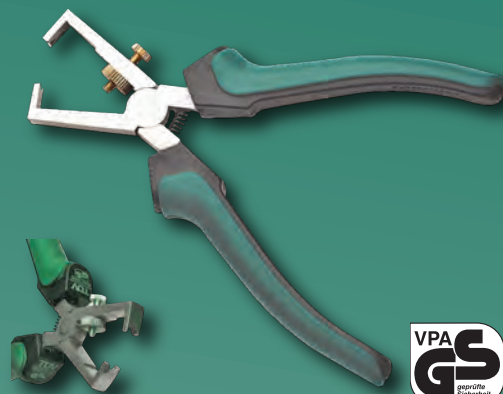

PROFI - WASSERPUMPENZANGE

aus hochwertigem Werkzeugstahl, mehrschichtige, matt-verchromte Oberfläche, hervorragende Verarbeitung und Ausführung, mit 2-Komponenten-Griffhüllen mit Abgleitschutz, mit durchgestecktem Gewerbe.

PROFESSIONAL WATERPUMP PLIER

high quality tool steel, multilayered dull chromium plating, excellent finish and quality, with 2-component-plastic handles with slip protection

TENAZAS PARA BOMBA DE AGUA PROFESIONALES

acero de herramientas de calidad profesional, mangos antideslizantes de 2 componentes.

Art. Nr.	EAN-Nummer	Größe	Gewicht	VPE	Art
10972	40 03315 69982 8	250 mm	0,390 kg	36	Hänger



PROFI - KANTENZANGE

aus hochwertigem Chrom-Vanadium Stahl, hervorragende Verarbeitung und Ausführung.

PROFESSIONAL CARPENTERS` PINCER

high quality CV steel, excellent finish and quality

TENAZAS PROFESIONALES PARA CARPINTEROS

acero CV de alta calidad profesional, excelente acabado y ejecución

Art. Nr.	EAN-Nummer	Größe	Gewicht	VPE	Art
10928	40 03315 69987 3	180 mm	0,250 kg	36	Hänger



PROFI - RABBITZZANGE

aus hochwertigem Chrom-Vanadium Stahl, hervorragende Verarbeitung und Ausführung.

PROFESSIONAL TOWER PINCER

high quality CV steel, excellent finish and quality

TENAZAS RUSA PROFESIONAL

acero CV de alta calidad profesional, excelente acabado y ejecución

Art. Nr.	EAN-Nummer	Größe	Gewicht	VPE	Art
10929	40 03315 69988 0	220 mm	0,355 kg	36	Hänger
10930	40 03315 69989 7	250 mm	0,405 kg	36	Hänger





Profi - Zangensatz, 5-teilig
aus hochwertigem Werkzeugstahl,
mehrschichtige, matt-verchromte Oberfläche,
hervorragende Verarbeitung und Ausführung,
mit 2-Komponenten-Griffhüllen
mit Abgleitschutz.

Profi - Kombizange, 180 mm, Art.-Nr. 10937

Profi - Seitenschneider, 160 mm, Art.-Nr. 10952

Profi - Telefonzange, gerade, 200 mm, Art.-Nr. 10948

Profi - Abisolierzange, 160 mm, Art.-Nr. 10989
selbstöffnend durch innenliegende Feder

Profi - Wasserpumpenzange, 250 mm, Art.-Nr. 10972
mit durchgestecktem Gewerbe

Professional pliers set, 5 pcs.
high quality tool steel,
multilayered dull chromium plating,
excellent finish and quality, with
2-component-plastic handles with
slip protection

Juego de 5 alicates profesionales
acero de herramientas de calidad profesional,
mangos antideslizantes de 2 componentes.

Art. Nr.	EAN-Nummer	Größe	Gewicht	VPE	Art
10996	40 03315 70134 7	5-tlg.	1,560 kg	12	Karton



PROFI - KOMBIZANGE

aus Chrom-Vanadium Stahl,
Matt vernickelte Oberfläche,
Spezial gehärtete Schneide HRC 60-64,
2-Komponenten-Griffhüllen mit Abgleitschutz.

PROFESSIONAL COMBINATION PLIERS

made of Chrome-Vanadium steel
matt, nickel-plated
special hardening of cutting-edge, HRC 60 - 64
2-component plastic-handle with slip-protection

ALICATES COMBINADOS PROFESIONALES

en acero de cromo-vanadio,
pálido niquelado
filos endurecidos especiales, HRC 60 - 64
mangos antideslizantes de 2 componentes

Art. Nr.	EAN-Nummer	Größe	Gewicht	VPE	Art
10730	40 03315 71355 5	6" • 160 mm	0,250 kg	120	Hänger
10731	40 03315 71356 2	7" • 180 mm	0,330 kg	60	Hänger
10732	40 03315 71357 9	8" • 200 mm	0,400 kg	60	Hänger



PROFI - WASSERPUMPENZANGE mit Schnellverschluss
mit 2-Komponenten-Griffhüllen
mit Abgleitschutz

PROFESSIONAL WATERPUMP PLIER with quick release
2-component-plastic handles with slip protection

TENAZAS PARA BOMBA DE AGUA PROFESIONALES
con cierre rápido
mangos antideslizantes de 2 componentes.

Art. Nr.	EAN-Nummer	Größe	Gewicht	VPE	Art
10975	40 03315 71490 3	165 mm	0,170 kg	48	Blister
10976	40 03315 71491 0	240 mm	0,450 kg	36	Blister

4-tlg. Zangensatz, Schwarz "spiegelpoliert"

- 2-Komponenten-Griffhüllen mit Abgleitschutz
- Alle Zangen aus hochwertigem Werkzeugstahl gefertigt
- Profi-Kombizange, 180 mm
- Profi-Telefonzange, 160 mm
- Profi-Seitenschneider, 160 mm
- Profi-Wasserpumpenzange, 250 mm (Mit durchgestecktem Gewerbe)



4-pcs. Pliers Set, black "mirror polished"

- 2-component-plastic handles with slip-protection
- all pliers made of high-class toolsteel
- professional combination plier 180 mm
- professional telephone plier 160 mm
- professional side cutting nipper 160 mm
- professional waterpump plier 250 mm (box joint)

Juego de tenazas, 4 pzas.

- mangos antiresbalantes de 2 componentes
- todas las tenazas fabricadas de acero de herramientas de alta calidad
- alicates profesionales combinados, 180 mm
- alicates profesionales para teléfonos, 160 mm
- alicates profesionales de corte diagonal, 160 mm
- tenazas profesionales para bombas de agua, 250 mm (movimiento inverso en unión encajada pasante)



Art. Nr.	EAN-Nummer	Größe	Gewicht	VPE	Art
10997	40 03315 70836 0	4-tlg.	1,200 kg	10	Blister

ELEKTRONIK - SEITENSCHNEIDER
PROFESSIONAL DIAGONAL CUTTER
ALICATE CORTE LATERAL



Art. Nr.	EAN-Nummer	Größe	Gewicht	VPE	Art
1070-1	40 03315 07822 7	115 mm	0,099 kg	12	Hänger

ELEKTRONIK - VORNSCHNEIDER
PROFESSIONAL END NIPPER
ALICATE CORTE FRONTAL

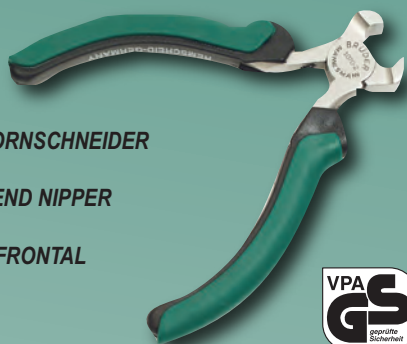

Art. Nr.	EAN-Nummer	Größe	Gewicht	VPE	Art
1070-2	40 03315 07823 4	115 mm	0,094 kg	12	Hänger

ELEKTRONIK - KOMBIZANGE
PROFESSIONAL COMBI PLIER
ALICATE COMBINADO



Art. Nr.	EAN-Nummer	Größe	Gewicht	VPE	Art
1070-3	40 03315 07824 1	115 mm	0,076 kg	12	Hänger

ELEKTRONIK - SPITZZANGE, GERADE
PROFESSIONAL LONG NOSE PLIER
ALICATE BOCA PUNTIAGUDA RECTA



Art. Nr.	EAN-Nummer	Größe	Gewicht	VPE	Art
1070-4	40 03315 07825 8	130 mm	0,082 kg	12	Hänger

ELEKTRONIK - SPITZZANGE, GEBOGEN
PROFESSIONAL NOSE PLIER - BENT
ALICATE BOCA PUNTIAGUDA CURVA



Art. Nr.	EAN-Nummer	Größe	Gewicht	VPE	Art
1070-5	40 03315 07826 5	120 mm	0,060 kg	12	Hänger



Crimp-Zange

Kürzen, Abisolieren und Crimpen mit einer Zange

Zum Verpressen von 6- und 8-poligen Westernsteckern
 Mit Abisolier- und Schneidevorrichtung
 Metallausführung mit Kunststoffgriffen
 Zubehör: 12 x Westernstecker 6-polig RJ12
 12 x Westernstecker 8-polig RJ45



Crimping Tool

cutting off, stripping, and crimping – ALL-IN-ONE tool
 for pressing of 6- and 8-channel telephone plugs
 with stripping and cutting appliance
 metal execution with plastic handles
 accessories : 12 x telephone plugs 6-channels RJ12
 12 x telephone plugs 8-channels RJ45

Pinza Crimp

cortar, pelar, prensar – todo en UNA herramienta
 para comprimir clavijas de enchufes teléfono de 6 y/o 8 polos
 ejecución metal con mangos de plástico
 accesorios : 12 x enchufes teléfono de 6 polos RJ12
 12 x enchufes teléfono de 8 polos RJ45

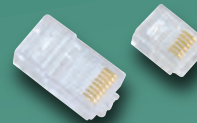

Art. Nr.	EAN-Nummer	Größe	Gewicht	VPE	Art
10870	40 03315 71367 8	25 - tlg.	0,370 kg	32	Blister



Abisolier- & Quetschzange

2 Komponenten Griffhüllen
 mit Drahtabschneider
 Kürzen von metrischen Gewindeschrauben M2,5 - M5
 Quetschen von Kabelschuhen



Art. Nr.	EAN-Nummer	Gewicht	VPE	Art
10875	40 03315 71596 2	0,2200 kg	48	Blister



Loch- und Ösenzangensatz

Revolverlochzange 210 mm
 Druckknopfzange 150 mm, mit 25 Druckknöpfen
 Ösenzange 150 mm, mit 100 Ösen
 Alle Zangen mit 2-Komponenten-Griffen

Set of Revolving Punch -, Eyelet -, and Push-botton Pliers

contents :
 Revolving Punch Pliers 210 mm
 Push-botton Pliers 150 mm with 25 push-bottons
 Eyelet Pliers 150 mm with 100 eyelets
 all pliers with two-component handles

Juego de Alicates especiales

contenido :
 Alicates Sacabocados 210 mm
 Alicates para Botones 150 mm con 25 botones
 Alicates para Ojetes 150 mm con 100 ojetes
 todos alicates con mangos de dos componentes



Art. Nr.	EAN-Nummer	Größe	Gewicht	VPE	Art
10993	40 03315 71380 7	128-tlg.	0,850 kg	12	Blister

Montagezangensatz, 4-TLG.

Für Sicherungsringe nach DIN 471 (für Außenringe) und DIN 472 (für Innenringe) für Wellen- bzw. Bohrungsdurchmesser 19 - 60 mm
 Länge ca.: 170 mm (gebogen) • 180 mm (gerade)
 • Alle Zangen mit innenliegender Feder
 • Kopf fein poliert und matt verchromt
 • Griffe mit rutschhemmenden Kunststoff-Überzug

Circlip plier set, 4-pcs.

- Length: 170 /180 mm
- DIN 471 for outer rings 19 - 60 mm
- DIN 472 for inner rings 19 - 60 mm
- Satin mat. Finish with green soft dipped insulation.
- Packed in green window - colour box.

Juego de alicates para anillos de retencion seeger, 4 pzas.

Para anillos de seguridad según DIN 471 (para anillos exteriores) y según DIN 472 (para anillos interiores) para diámetro de agujero 19 – 60 mm
 Longitud aprox. : 170 mm (curvo) – 180 mm (recto)
 • Todos los alicates con muelles incorporados
 • Cabeza pulida
 • Mangos con forro de plástico antiresbalante

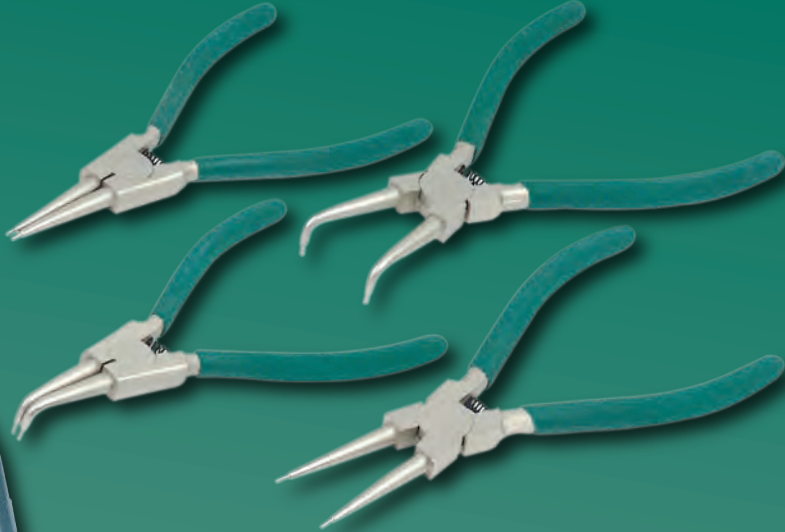

Art. Nr.	EAN-Nummer	Größe	Gewicht	VPE	Art
10471	40 03315 70921 3	4-tlg.	0,980 kg	8	Koffer

Gripzangensatz 2-tlg.

aus Chrom-Molybdän Stahl geschmiedet, nach DIN gefertigt, veränderbare Spannweite durch Stellschraube, mit Schnell-Lösehebel.

Grip Pliers Set, 2 pcs.

made of chrome-molybdenum steel, forged, according to DIN adjustable span width by adjusting screw with quick-release gear

Alicates Universales tipo „GRIP“, juego de 2 pzas.

de acero cromo-molibdano, forjado, según DIN apertura ajustable con tornillo de regulación, con palanca de desbloqueo rápido

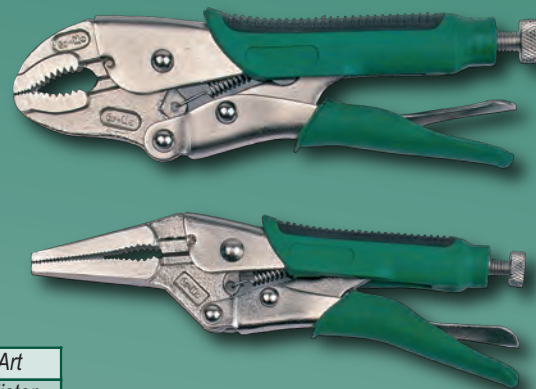

Art. Nr.	EAN-Nummer	Größe	Gewicht	VPE	Art
10522	40 03315 70865 0	2-tlg.	0,600 kg	10	Blister

Gripzange, mit Drahtabschneider

aus Chrom-Vanadium Stahl geschmiedet, nach DIN gefertigt, Oberfläche brüniert, veränderbare Spannweite durch Stellschraube, mit Schnell-Lösehebel.

Grip pliers, forged CV

Alicates universales tipo „Grip“



Art. Nr.	EAN-Nummer	Größe	Gewicht	VPE	Art
10500	40 03315 68012 3	175 mm	0,369 kg	36	SB-Karte
10505	40 03315 68013 0	250 mm	0,553 kg	24	SB-Karte

Schweisser - Gripzange

Stahl geschmiedet, Oberfläche brüniert, veränderbare Spannweite durch Stellschraube, mit Schnell-Lösehebel.

Welding grip plier

Alicates universales tipo „Grip“ para soldadores



Art. Nr.	EAN-Nummer	Größe	Gewicht	VPE	Art
10510	40 03315 68014 7	275 mm	1,019 kg	24/1	Karton

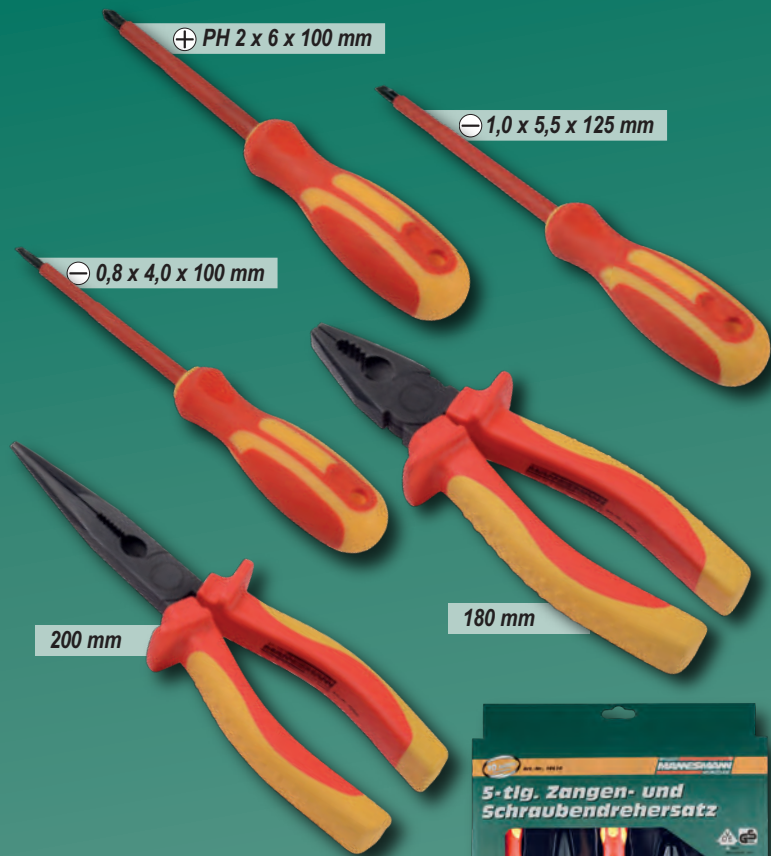

⊕ PH 2 x 6 x 100 mm

⊖ 1,0 x 5,5 x 125 mm

⊖ 0,8 x 4,0 x 100 mm

200 mm

180 mm



1000V
DIN EN 60900 : 2004

Zangen- und Schraubendrehersatz, 5-tlg

für Arbeiten an unter Spannung stehenden Teilen oder in deren Nähe bei Nennspannungen bis 1000V Wechselspannung oder bis 1500V Gleichspannung. VDE geprüft nach DIN EN 60900:2012
Telefonzange, gerade, 200 mm • Kombizange, 180 mm
Elektro-Schraubendreher: Kreuz PH2 x 6 x 100 mm
flach 0,8 x 4,0 x 100 mm • 1,0 x 5,5 x 125 mm
Zangen aus Chrom-Vanadium-Stahl geschmiedet, fein poliert und spezial-beschichtet.
Schraubendreherklingen aus 60CrMo-V
Ergonomische Griffe mit Abgleitschutz

Five-piece VDE plier and screwdriver set

For work on live circuits at up to 1 kV AC nominal voltage or 1.5 kV DC or components nearby.
VDE-tested according to DIN/EN 60900:2012
Telephone pliers, straight, 200 mm • Combination pliers, 180 mm
Power screwdriver: PH2 x 6 x 100 mm
Plain: 0.8 x 4.0 x 100 mm • 1.0 x 5.5 x 125 mm
Pliers in forged chrome-vanadium steel, finely polished, special coating.
Screwdriver blades in 60CrMo-V
Ergonomic grips with slip protection

Juego de tenazas y destornilladores, 5 piezas

para trabajar con piezas con tensión o en las proximidades de tensión nominal hasta 1000V de corriente alterna o hasta 1500V de corriente continua. Comprobado por VDE conforme a DIN EN 60900:2012
Alicates para teléfono, rectos, 200 mm • Pinza universal, 180 mm
Destornillador eléctrico: de cruz PH2 x 6 x 100 mm
plano 0,8 x 4,0 x 100 mm • 1,0 x 5,5 x 125 mm
Alicates forjados en acero de cromo vanadio, bien pulido y con cobertura especial.
Puntas de destornillador de 60Cr-Mo-V
Mangos ergonómicos con protección antideslizamiento

Art. Nr.	EAN-Nummer	Größe	Gewicht	VPE	Art
10610	40 03315 71204 6	5-tlg.	0,600 kg	12	Karton



Kombizange 160 + 180 mm

für Arbeiten an unter Spannung stehenden Teilen oder in deren Nähe bis 1000V Wechselspannung oder bis 1500V Gleichspannung, geprüft nach EN 60900:2012, aus Chrom-Vanadium-Stahl geschmiedet, auffällige zweifarbige 2-Komponenten-Griffhüllen

Combination plier 160 + 180 mm

For work on live circuits at up to 1 kV AC nominal voltage or 1.5 kV DC or components nearby. tested according to IEC 60900:2012
forged Chrome-Vanadium steel, gaudy bi-chrome heavy duty handles

Alicates combinados 160 + 180 mm

para trabajar con piezas con tensión o en las proximidades de tensión nominal hasta 1000V, de corriente alterna o hasta 1500V de corriente continua. Comprobado por VDE conforme a DIN EN 60900:2012, forjado de acero cromo vanadio, mangos bicolor de dos componentes

Art. Nr.	EAN-Nummer	Größe	Gewicht	VPE	Art
10601	40 03315 71195 7	160 mm	0,230 kg	60	Bliester
10602	40 03315 71196 4	180 mm	0,280 kg	60	Bliester



Seitenschneider / Kraft - Seitenschneider 160 + 185 mm

für Arbeiten an unter Spannung stehenden Teilen oder in deren Nähe bis 1000V Wechselspannung oder bis 1500V Gleichspannung, geprüft nach EN 60900:2012, aus Chrom-Vanadium-Stahl geschmiedet, auffällige zweifarbige 2-Komponenten-Griffhüllen

Side cutting plier / side cutting plier, heavy duty 160 + 185 mm

For work on live circuits at up to 1 kV AC nominal voltage or 1.5 kV DC or components nearby. tested according to IEC 60900:2012
forged Chrome-Vanadium steel, gaudy bi-chrome heavy duty handles

Alicates de corte diagonal / alicates de corte diagonal, modelo fuerte 160 + 185 mm

para trabajar con piezas con tensión o en las proximidades de tensión nominal hasta 1000V, de corriente alterna o hasta 1500V de corriente continua. Comprobado por VDE conforme a DIN EN 60900:2012, forjado de acero cromo vanadio, mangos bicolor de dos componentes

Art. Nr.	EAN-Nummer	Größe	Gewicht	VPE	Art
10606	40 03315 71200 8	160 mm	0,300 kg	60	Bliester
10607	40 03315 71199 5	185 mm	0,230 kg	60	Bliester



Telefonzange 160 + 200 mm, gerade

für Arbeiten an unter Spannung stehenden Teilen oder in deren Nähe bis 1000V Wechselspannung oder bis 1500V Gleichspannung, geprüft nach EN 60900:2012, aus Chrom-Vanadium-Stahl geschmiedet, auffällige zweifarbige 2-Komponenten-Griffhüllen

Telephone plier 160 + 200 mm, straight

For work on live circuits at up to 1 kV AC nominal voltage or 1.5 kV DC or components nearby, tested according to IEC 60900:2012
forged Chrome-Vanadium steel, gaudy bi-chrome heavy duty handles

Alicates para telefono 160 + 200 mm, rectos

para trabajar con piezas con tensión o en las proximidades de tensión nominal hasta 1000V, de corriente alterna o hasta 1500V de corriente continua. Comprobado por VDE conforme a DIN EN 60900:2012 forjado de acero cromo vanadio, mangos bicolor de dos componentes

Art. Nr.	EAN-Nummer	Größe	Gewicht	VPE	Art
10603	40 03315 71197 1	160 mm	0,240 kg	60	Blister
10604	40 03315 71206 0	200 mm	0,170 kg	60	Blister

**Telefonzange 160 mm, gebogen**

für Arbeiten an unter Spannung stehenden Teilen oder in deren Nähe bis 1000V Wechselspannung oder bis 1500V Gleichspannung, geprüft nach EN 60900:2012, aus Chrom-Vanadium-Stahl geschmiedet, auffällige zweifarbige 2-Komponenten-Griffhüllen

Telephone plier 160 mm, bent

For work on live circuits at up to 1 kV AC nominal voltage or 1.5 kV DC or components nearby, tested according to IEC 60900:2012
forged Chrome-Vanadium steel, gaudy bi-chrome heavy duty handles

Alicates para telefono 160 mm, curvados

para trabajar con piezas con tensión o en las proximidades de tensión nominal hasta 1000V, de corriente alterna o hasta 1500V de corriente continua. Comprobado por VDE conforme a DIN EN 60900:2012 forjado de acero cromo vanadio, mangos bicolor de dos componentes

Art. Nr.	EAN-Nummer	Größe	Gewicht	VPE	Art
10605	40 03315 71201 5	160 mm	0,170 kg	60	Blister

**Flachzange 160 mm**

für Arbeiten an unter Spannung stehenden Teilen oder in deren Nähe bis 1000V Wechselspannung oder bis 1500V Gleichspannung, geprüft nach EN 60900:2012, aus Chrom-Vanadium-Stahl geschmiedet, auffällige zweifarbige 2-Komponenten-Griffhüllen

Flat nose plier 160 mm

For work on live circuits at up to 1 kV AC nominal voltage or 1.5 kV DC or components nearby, tested according to IEC 60900:2012
forged Chrome-Vanadium steel, gaudy bi-chrome heavy duty handles

Alicates planos 160 mm

para trabajar con piezas con tensión o en las proximidades de tensión nominal hasta 1000V, de corriente alterna o hasta 1500V de corriente continua. Comprobado por VDE conforme a DIN EN 60900:2012 forjado de acero cromo vanadio, mangos bicolor de dos componentes

Art. Nr.	EAN-Nummer	Größe	Gewicht	VPE	Art
10609	40 03315 71203 9	160 mm	0,170 kg	60	Blister

**Abisolierzange 160 mm**

für Arbeiten an unter Spannung stehenden Teilen oder in deren Nähe bis 1000V Wechselspannung oder bis 1500V Gleichspannung, geprüft nach EN 60900:2012, aus Chrom-Vanadium-Stahl geschmiedet, auffällige zweifarbige 2-Komponenten-Griffhüllen

Stripping plier 160 mm

For work on live circuits at up to 1 kV AC nominal voltage or 1.5 kV DC or components nearby, tested according to IEC 60900:2012
forged Chrome-Vanadium steel, gaudy bi-chrome heavy duty handles

Alicates pelacables 160 mm

para trabajar con piezas con tensión o en las proximidades de tensión nominal hasta 1000V, de corriente alterna o hasta 1500V de corriente continua. Comprobado por VDE conforme a DIN EN 60900:2012 forjado de acero cromo vanadio, mangos bicolor de dos componentes

Art. Nr.	EAN-Nummer	Größe	Gewicht	VPE	Art
10608	40 03315 71202 2	160 mm	0,220 kg	60	Blister





3-tlg. Zangensatz

für Arbeiten an unter Spannung stehenden Teilen oder in deren Nähe bis 1000V Wechselspannung oder bis 1500V Gleichspannung, geprüft nach EN 60900:2012, aus Chrom-Vanadium-Stahl geschmiedet, auffällige zweifarbige 2-Komponenten-Griffhüllen

Plier set for electricians, 3-pcs

For work on live circuits at up to 1 kV AC nominal voltage or 1.5 kV DC or components nearby. tested according to IEC 60900:2012 forged Chrome-Vanadium steel, gaudy bi-chrome heavy duty handles

Juego de llaves vaso electrico, 24 pzas.

para trabajar con piezas con tensión o en las proximidades de tensión nominal hasta 1000V, de corriente alterna o hasta 1500V de corriente continua. Comprobado por VDE conforme a DIN EN 60900:2012

forjado de acero cromo vanadio, mangos bicolor de dos componentes



Art. Nr.	EAN-Nummer	Größe	Gewicht	VPE	Art
11220	40 03315 71523 8	3-tlg.	0,910 kg	10	Box



Elektriker- Werkzeugsatz, 24-tlg.

Isolierte Werkzeuge für Arbeiten an unter Spannung stehenden Teilen bis 1000 V Wechselspannung oder bis 1500V Gleichspannung Geprüft nach DIN EN 60900:2012

Tool set for electricians, 24-pcs

Insulated tools fort working on parts under tension up to 1000 VAC or 1500 VDC Tested according to DIN EN 60900:2012

Juego de llaves vaso electrico, 24 pzas.

Herramientas para trabajar piezas bajo tension hasta 1000V voltaje alterno o hasta 1500V voltaje continuo Verificado conforme a DIN EN 60900:2012



1000V
DIN EN 60900 : 2004



Art. Nr.	EAN-Nummer	Größe	Gewicht	VPE	Art
11212	40 03315 71465 1	24-tlg.	5,500 kg	4	Koffer

Elektriker- Werkzeugsatz, 12-tlg.

Isolierte Werkzeuge für Arbeiten an unter Spannung stehenden Teilen bis 1000 V Wechselspannung oder bis 1500V Gleichspannung Geprüft nach DIN EN 60900:2012

Socket set for electricians, 12-pcs

Insulated tools for working on parts under tension up to 1000 VAC or 1500 VDC Tested according to DIN EN 60900:2012

Juego de llaves vaso electrico, 12 pzas.

Herramientas para trabajar piezas bajo tension hasta 1000V voltaje alterno o hasta 1500V voltaje continuo Verificado conforme a DIN EN 60900:2012



Art. Nr.	EAN-Nummer	Größe	Gewicht	VPE	Art
29012	40 03315 71466 8	12-tlg.	3,800 kg	3	Koffer

6-tlg. Schraubendrehersatz - geprüft nach EN 60900:2012

für Arbeiten an unter Spannung stehenden Teilen oder in deren Nähe
bei Nennspannungen bis 1000V Wechselspannung oder bis 1500V Gleichspannung.

Isolierte Schraubendreherklingen aus CV Stahl

Magnetische Spitzen

Ergonomische Griffe mit Abgleitschutz

⊖	0,5 x 3,0 x 75
⊖	0,8 x 4,0 x 100
⊖	1,0 x 5,5 x 125
⊕	PH1 x 80
⊕	PH2 x 100

Art. Nr.	EAN-Nummer	Größe	Gewicht	VPE	Art
11226	40 03315 71592 4	6-tlg.	0,690 kg	10	Box



5-tlg. Schraubendrehersatz

für Arbeiten an unter Spannung stehenden Teilen oder in deren Nähe
bei Nennspannungen bis 1000V Wechselspannung oder bis 1500V Gleichspannung.

Schraubendreherklingen aus S2 Stahl

Ergonomische Griffe mit Abgleitschutz

⊖	0,6 x 3,5 x 100
⊖	0,8 x 4,0 x 100
⊖	1,0 x 5,5 x 125
⊕	PH1 x 80
⊕	PH2 x 100

Art. Nr.	EAN-Nummer	Größe	Gewicht	VPE	Art
11221	40 03315 71524 5	5-tlg.	0,560 kg	10	Box



13-tlg. Elektro-Werkzeugsatz

- Schraubendreher und Zangen für Arbeiten an unter Spannung stehenden Teilen bis 1000 V Wechselspannung oder bis 1500 V Gleichspannung, geprüft nach DIN EN 60900 (VDE 0682 Teil 201) : 2012
- aus Chrom-Vanadium-Stahl geschmiedet, Schneiden zusätzlich induktiv gehärtet
- Zweikomponenten-Griffe mit Abgleitschutz

13-PCS. ELECTRIC TOOLSET

- Screwdriver and Pliers for working on parts under tension upto 1000 VAC or upto 1500 VDC tested according to DIN EN 60900 (VDE 0682 part 201) : 2012
- made of drop-forged chrome-vanadium-steel hardened and tempered, with additionally induction hardened cutting edges
- with heavy duty SOFT GRIP handles with slip guards

JUEGO DE HERRAMIENTAS ELÉCTRICO DE 13 PZAS.

- Destornilladores y Tenazas para trabajar piezas bajo tensión hasta 1000 V voltaje alterno o hasta 1500 V voltaje continuo verificado conforme a DIN EN 60900 (VDE 0682 sección 201) : 2012
 - de acero cromo vanadio forjado, cortes adicionalmente templado inductivo
 - mangos de dos componentes con protección de resbalado



△ 1000V

DIN EN 60900 : 2012

Spannungsprüfer 190mm, 125-250 V~
- geprüft nach DIN VDE 0680 Teil 6: 1977-04
(Sicherheitshinweise beachten!)

- Elektro-Schraubendreher ⊖ 6,5 x 150 mm
- Elektro-Schraubendreher ⊖ 2,5 x 75 mm
- Elektro-Schraubendreher ⊖ 5,5 x 125 mm
- Elektro-Schraubendreher ⊕ PH0 x 60 mm
- Elektro-Schraubendreher ⊕ PH1 x 80 mm

- Elektro-Schraubendreher ⊕ PH2 x 100 mm
- Seitenschneider, 160 mm
- Kombizange, 180 mm
- Abisolierzange, 160 mm
- Telefonzange, gebogen 200 mm
- VDE Isolierband, 0,15 x 19 x 1000 mm, rot
- VDE Isolierband, 0,15 x 19 x 1000 mm, schwarz

Art. Nr.	EAN-Nummer	Größe	Gewicht	VPE	Art
11213	40 03315 71076 9	13-tlg.	2,600 kg	6	Alukoffer



ELEKTRO - SCHRAUBENDREHERSATZ, 8-tlg.

Chrom-Vanadium Klingen,
mit isolierten Klingen, extra gehärtet, magnetische Spitzen. TÜV + GS geprüft.

ELECTRICIAN'S SCREWDRIVER-SET

8-pcs., in box, with insulated blades
blades of chrome vanadium,
with insulated blades, extra hardened, magnetic tips, TÜV + GS tested

JUEGO DE 8 DESTORNILLADORES PARA ELECTRICISTAS

con hojas aisladas mangos de plástico, en caja de cartón
hojas de cromo-vanadio,
con hojas aisladas, templado, puntas magneticas,
con aprobación TÜV + GS

- ⊖ 0,5 x 3,0 x 100
- ⊖ 0,8 x 4,0 x 100
- ⊖ 1,0 x 5,5 x 125
- ⊖ 1,2 x 6,5 x 150
- ⊕ PH0 x 60 mm
- ⊕ PH1 x 80 mm
- ⊕ PH2 x 100 mm



Art. Nr.	EAN-Nummer	Größe	Gewicht	VPE	Art
1187-8-PL	40 03315 07739 8	8-tlg.	0,820 kg	12	Karton

14-tlg. Elektro-Werkzeugsatz

- Schraubendreher und Zangen für Arbeiten an unter Spannung stehenden Teilen bis 1000 V Wechselspannung oder bis 1500 V Gleichspannung, geprüft nach DIN EN 60900 (VDE 0682 Teil 201): 2005-01: EN 60900:2012
- aus Chrom-Vanadium-Stahl geschmiedet, Schneiden zusätzlich induktiv gehärtet
- Zweikomponenten-Griffe mit Abgleitschutz

13-pcs. Electric Toolset

- Screwdriver and Pliers for working on parts under tension upto 1000 VAC or upto 1500 VDC tested according to DIN EN 60900 (VDE 0682 part 201) : 2005-01: EN 60900:2012
- made of drop-forged chrome-vanadium-steel hardened and tempered, with additionally induction hardened cutting edges
- with heavy duty SOFT GRIP handles with slip guards

Juego de herramientas eléctrico de 13 pzas.

- Destornilladores y Tenazas para trabajar piezas bajo tensión hasta 1000 V voltaje alterno o hasta 1500 V voltaje continuo verificado conforme a DIN EN 60900 (VDE 0682 sección 201) : 2005-01: EN 60900:2012
- de acero cromo vanadio forjado, cortes adicionalmente templado inductivo
- mangos de dos componentes con protección de resbalado



Spannungsprüfer 190mm, 125-250 V~
- geprüft nach DIN VDE 0680 Teil 6: 1977-04
(Sicherheitshinweise beachten!)

- Elektro-Schraubendreher**
- ⊖ 0,5 x 3,0 x 75 mm
 - ⊖ 0,8 x 4,0 x 100 mm
 - ⊖ 1,0 x 5,5 x 125 mm
 - ⊖ 1,2 x 6,5 x 150 mm
- Elektro-Schraubendreher**
- ⊕ PH0 x 75 mm
 - ⊕ PH1 x 80 mm
 - ⊕ PH2 x 100 mm

- Seitenschneider, 160 mm
- Kombizange, 160 mm
- Abisolierzange, 160 mm
- Telefonzange, gerade 160 mm
- Universalband, 0,15 x 19 x 1000 mm, rot
- Universalband, 0,15 x 19 x 1000 mm, schwarz



Art. Nr.	EAN-Nummer	Größe	Gewicht	VPE	Art
11214	40 03315 71258 9	14-tlg.	1,750 kg	6	Karton

11-tlg. Elektro- Schraubendreher und Zangensatz

- 7 hochwertige Elektro-Schraubendreher, nach DIN VDE 0680/2 mit Chrom-Vanadium Klingen, TÜV-GS geprüft für Arbeiten an unter Spannung stehenden Teilen bis 1000 Volt
- 1 Spannungsprüfer, GS-geprüft
- 3 Zangen mit mehrschichtiger, matt verchromter Oberfläche und 2-Komponenten-Griffhüllen mit Abgleitschutz, VPA-GS geprüft.
- Profi-Kombizange 160 mm (Art.-Nr.: 10936)
- Profi-Telefonzange 160 mm (Art.-Nr.: 10946)
- Profi-Seitenschneider 160 mm (Art.-Nr.: 10956)

11 pcs. Electrician's Screwdriver- and Pliers Set

- 7 high quality electrician's screwdrivers, according to DIN VDE 0680/2, chrome-vanadium blades, TÜV-GS approved
- 1 voltage tester, GS-approved,
- 3 pliers with multilayered dull chromium plating, with 2-component-plastic handle with slip protection, VPA-GS approved

Juego de electro-destornilladores y alicates, 11 pzas.

- 7 destornilladores para electricista de alta calidad, según DIN VDE 0680/2 con hoja de cromovanadio, con aprobación TÜV-GS
- 1 probador de voltaje, con aprobación GS
- 3 tenazas con superficie multicapa mate cromada y funda del mango de dos componentes con protección contra resbalamiento, con control VPA-GS

- ⊖ 0,5 x 3 x 100
 - ⊖ 0,8 x 4 x 100
 - ⊖ 1,0 x 5,5 x 125
 - ⊖ 1,2 x 6,5 x 150
- ⊕ PH0 x 60
 - ⊕ PH1 x 80
 - ⊕ PH2 x 100



Art. Nr.	EAN-Nummer	Größe	Gewicht	VPE	Art
11240	40 03315 70363 1	11-tlg.	1,250kg	5	Koffer

45-tlg. Elektronik Tool Kit

- 5 x Elektro - Schraubendreher, TÜV / GS-geprüft
- 3 x \ominus 3 x 100 • 4 x 100 • 5,5 x 125 mm
- 2 x \oplus PH1 x 80 • PH2 x 100
- 1 x Elektronik - Seitenschneider
- 1 x Elektronik - Kombizange
- 1 x Spannungsprüfer 100 - 250V-, GS-geprüft
- 1 x Umschaltknarre 6,3 mm (1/4") Antrieb
- 9 x Steckschlüsseleinsätze
5 • 6 • 7 • 8 • 9 • 10 • 11 • 12 • 13 mm
- 1 x Adapter für Steckschlüsseleinsätze
- 1 x Verlängerung 6,3 mm (1/4") Antrieb
- 1 x Rollgabelschlüssel
- 2 x Feinmechaniker-Schraubendreher
- 1 x Schraubendrehergriff mit umschaltbarer Drehrichtung
- 20 x Bits aus Chrom-Vanadium Stahl
 - 4 x \ominus 3 • 4 • 5 • 6 mm
 - 4 x \oplus PH0 • PH1 • PH2 • PH3
 - 4 x \oplus PZ0 • PZ1 • PZ2 • PZ3
 - 4 x \bullet 3 • 4 • 5 • 6 mm
 - 4 x \star T10 • T15 • T20 • T25



45-PCS. ELECTRONIC TOOL KIT

JUEGO PARA ELECTRÓNICA, 45 PZAS.



Art. Nr.	EAN-Nummer	Größe	Gewicht	VPE	Art
29044	40 03315 70887 2	45-tlg.	1,600 kg	6	Blister

7-tlg. Elektro-Schraubendreher - Satz geprüft nach EN 60900:2004



7-TLG. ELEKTRO-SCHRAUBENDREHER SATZ

Für Arbeiten an unter Spannung stehenden Teilen oder in deren Nähe bei Nennspannungen bis 1000 V Wechselspannung oder bis 1500 V Gleichspannung
Isolierte Klingen aus Chrom-Vanadium Stahl, Magnetische Spitzen

7 SCREWDRIVER FOR ELECTRICIANS WITH INSULATED BLADES

JUEGO DE 7 DESTORNILLADORES PARA ELECTRICISTAS

- \ominus 0,4 x 2,5 x 75 mm
- 0,8 x 4,0 x 100 mm
- 1,0 x 5,5 x 125 mm
- 1,2 x 6,5 x 150 mm
- \oplus PH 0 x 75
- PH 1 x 80
- PH 2 x 100



Art. Nr.	EAN-Nummer	Größe	Gewicht	VPE	Art
11875	40 03315 71238 1	7-tlg.	0,390 kg	10	Karton



7-tlg. SCHRAUBENDREHERSORTIMENT

6 x Elektro - Schraubendreher TÜV / GS - geprüft

- für Arbeiten an unter Spannung stehenden Teilen oder in deren Nähe bei Nennspannungen bis 1000 V Wechselspannung oder bis 1500 V Gleichspannung.
- gefertigt in hochwertiger Industriequalität nach DIN,
- 1 x Spannungsprüfer 100 - 250 V~, 60 mm, GS - geprüft
- geprüft nach DIN VDE 0680 Teil 6 : 1977-04
- ausschließlich zugelassen für 100 - 250 V ~

7 SCREWDRIVER FOR ELECTRICIANS WITH INSULATED BLADES

GS-approved

1 voltage tester 60 mm GS-approved

JUEGO DE 7 DESTORNILLADORES PARA ELECTRICISTAS

con hojas aisladas mangos de plástico, en caja de cartón



- ⊖ 0,5 x 3,0 x 100
- 0,8 x 4,0 x 100
- ⊕ PH1 x 80 mm 1,0 x 5,5 x 125
- PH2 x 100 mm 1,2 x 6,5 x 150

Art. Nr.	EAN-Nummer	Größe	Gewicht	VPE	Art
1187-Profi	40 03315 06107 6	7-tlg.	0,480 kg	10	Karton

SCHRAUBENDREHERSATZ, 7-teilig

Ausführung gemäß DIN ISO 2380-1+2 / DIN ISO 8764-1+2, Klingen aus CV-Stahl, matt-verchromt mit extra gehärteten, magnetischen Spitzen,



WORKSHOP SCREWDRIVER SET, 7-pcs

execution according to DIN ISO 2380-1+2 / DIN ISO 8764-1+2, blades made from CV-steel, dull chrome-plated with extra hardened, magnetic tips,

JUEGO DE 7 DESTORNILLADORES PARA TALLERES

ejecución conforme a DIN ISO 2380-1+2 / DIN ISO 8764-1+2, hojas de acero cromo-vanadio, mate cromado puntas templadas y magnéticas,

- ⊖ 3 x 80 / 4 x 100 / 5,5 x 125 / 6,5 x 150
- ⊕ PH 0 x 60 / PH 1 x 80 / PH 2 x 100



Art. Nr.	EAN-Nummer	Größe	Gewicht	VPE	Art
1190-07 GS	40 03315 07738 1	7-tlg.	0,390 kg	30	Karton

SCHLITZ - SCHRAUBENDREHER

CV-Stahl, DIN ISO 2380-1+2, schwarze extra gehärtete Spitze, mit wieder verwendbarer Einzelaufhängung,

MECHANICS SCREWDRIVERS,

CV, hardened and blackened tip, on individual hanger

DESTORNILLADOR PLANO

Acero CV, DIN ISO 2380-1+2, punta negra y especial endurecida, con suspensión individual reutilizable

Art. Nr.	EAN-Nummer	Größe	Gewicht	VPE	Art
1190 L-080	40 03315 07846 3	3 x 80 mm	0,031 kg	24/6	SB-Hänger
1190 L-100	40 03315 07847 0	4 x 100 mm	0,043 kg	36/6	SB-Hänger
1190 L-125	40 03315 07848 7	5,5 x 125 mm	0,065 kg	36/6	SB-Hänger
1190 L-150	40 03315 07849 4	6,5 x 150 mm	0,082 kg	36/6	SB-Hänger
1190 L-175	40 03315 07850 0	8 x 175 mm	0,132 kg	24/6	SB-Hänger



KREUZ - SCHRAUBENDREHER

CV-Stahl, DIN ISO 8764-1+2, schwarze extra gehärtete Spitze, mit wieder verwendbarer Einzelaufhängung,

CROSS SLOTTED SCREWDRIVER

CV, hardened and blackened tip, on individual hanger

DESTORNILLADOR EN CRUZ

Acero CV, DIN ISO 8764-1+2, punta negra y especial endurecida, con suspensión individual reutilizable

Art. Nr.	EAN-Nummer	Größe	Gewicht	VPE	Art
1191 L-0	40 03315 07851 7	PH 0 x 60 mm	0,030 kg	24/6	SB-Hänger
1191 L-1	40 03315 07852 4	PH 1 x 80 mm	0,045 kg	24/6	SB-Hänger
1191 L-2	40 03315 07853 1	PH 2 x 100 mm	0,070 kg	36/6	SB-Hänger
1191 L-3	40 03315 07854 8	PH 3 x 150 mm	0,125 kg	36/6	SB-Hänger



Anti Slip - Schraubendreher

SCREWDRIVER with Anti-Slip handle

DESTORNILLA DORES Mango Anti-Resbalante

	Art. Nr.	EAN-Nummer	Größe
⊖	11100	40 03315 68021 5	3,0 x 75 mm
⊖	11101	40 03315 68022 2	4,0 x 100 mm
⊖	11102	40 03315 68023 9	6,5 x 125 mm
⊖	11103	40 03315 68024 6	8,0 x 150 mm
<hr/>			
⊕	11111	40 03315 68025 3	PH 1 x 80 mm
⊕	11112	40 03315 68026 0	PH 2 x 100 mm
<hr/>			
⊕	11121	40 03315 69676 6	PZ 1 x 80 mm
⊕	11122	40 03315 69677 3	PZ 2 x 100 mm

Aufhänge-Bohrung
Hole mount
Abertura para colgar

Sechskant zur Erhöhung
des Drehmoments
hex shaft for better torque
Base hexagonal para
torque mejor

Anti-Rutsch Griff
Anti-Slip handle
mango
anti-resbalante

Klinge aus Chrom-Vanadium
Chrome-Vanadium blade
hoja de acero cromo vanadio



Set 6-tlg. • Set 6 pcs. • Juego de 6 Destornilla Dores

ANTI SLIP - SCHRAUBENDREHER - SET, 6 tlg

SCREWDRIVER SET, 6 pcs. • JUEGO DE 6 DESTORNILLA DORES

⊖ 3,0 x 75 mm • 4,0 x 100 mm • 6,5 x 125 mm • 8,0 x 150 mm

⊕ PH1 x 80 • PH2 x 100

Art. Nr.	EAN-Nummer	Gewicht	VPE	Art
11113-6	40 03315 68027 7	0,607 kg	24	Karton



450 mm

2-tlg. Schraubendrehersatz

extra lange Klingen,
aus Chrom-Vanadium-Stahl, brüniert
rutschhemmende Griffe

Screwdriver-set, 2-pcs.

extra long blades,
made of CV-steel, gunmetal finish
anti-slip handles

Juego de destornilladores 2 pzas.

hojas extra-largo,
en acero de Cromo-Vanadio, pavonado
con mangos antiresbalantes



2-tlg. Schraubendrehersatz

⊖ 1,2 x 6,5 x 450 mm

⊕ PH2 x 450 mm

Art. Nr.	EAN-Nummer	Größe	Gewicht	VPE	Art
11250	40 03315 71207 7	2-tlg.	0,400 kg	12	Hänger

7-tlg. Schraubendreher-Satz

Anti-Rutsch Griff mit Aufhänge-Bohrung
Sechskant zur Erhöhung des Drehmoments
Klinge aus Chrom-Vanadium
Magnetische Spitzen

Screwdriverset 7 pcs.

Hole mount, Anti-Slip handle
hex shaft for better torque
Chrome-Vanadium blade
magnetic tips

Juego de 7 destornilladores

Abertura para colgar
mango anti-resbalante
Base hexagonal para torque mejor
hoja de acero cromo vanadio con
puntas magneticas



7-tlg. Schraubendrehersatz

⊖ 1,0 x 5,5 x 100 mm
1,2 x 6,5 x 125 mm
1,2 x 8,0 x 150 mm

⊕ PZ1 x 75 mm
PZ2 x 100 mm

⊕ PH1 x 75 mm
PH2 x 100 mm

Art. Nr.	EAN-Nummer	Größe	Gewicht	VPE	Art
11115	40 03315 71245 9	7-tlg.	1,400 kg	20	Karton



47-tlg. Schraub- und Bitsatz
Screwdriver-Bit-Socket Set, 47 pcs.
Juego destornilladores y bits 47 pzas.

- ⊖ 9 Schraubendreher, Klingen CV-Stahl
6,5 x 38 mm • 3,0 x 75 mm
5,5 x 75 mm • 6,5 x 100 mm • 8,0 x 150 mm
- ⊕ PH 2 x 38 mm • PH 0 x 75 mm
PH 1 x 75 mm • PH 2 x 100 mm
- 9 Steckschlüsseinsätze, 6,3 mm (1/4") Antrieb
5 • 6 • 7 • 8 • 9 • 10 • 11 • 12 • 13 mm
- 1 T-Schraubgriff, 6,3 mm (1/4") Antrieb
- 27 Bits, Länge 25 mm, CV-Stahl
- ⊖ 3 • 4 • 5 • 6 • 7 mm
- ⊕ PH 0 • PH 1 • PH 2 • PH 3
- ⊕ PZ 0 • PZ 1 • PZ 2 • PZ 3
- ★ T10 • T15 • T20 • T25 • T27 • T30 • T40
- 2 • 2,5 • 3 • 4 • 5 • 5,5 • 6 mm
- 1 Bitadapter



Art. Nr.	EAN-Nummer	Größe	Gewicht	VPE	Art
11247	40 03315 715 55 9	47-tlg.	1,400 kg	8	Koffer

6-tlg. Schraubendreher-Satz

Durchgehende Klingen aus Chrom-Vanadium Stahl, mit Schlagkappe
Magnetische Spitzen

Screwdriverset 6 pcs.

Go-through blades of chrome-vanadium- steel, with lug strap,
magnetic tips

Juego de 6 destornilladores

Hoja pasante
con cabeza de impacto,
puntas magnéticas



- ⊖ 3,5 x 75 mm
4,0 x 100 mm
6,5 x 125 mm
8,0 x 150 mm
- ⊕ PH 1 x 80
PH 2 x 100

Art. Nr.	EAN-Nummer	Größe	Gewicht	VPE	Art
11114	40 03315 70853 7	6-tlg.	1,400 kg	6	Alukoffer

8-tlg. Schraubendreher-Satz

Sechskant-Klingen aus Chrom-Vanadium-Stahl
ergonomisches Zweikomponenten-Heft für hohe Kraftübertragung
durchgehende Klingen mit Schlagkappe
Klingen magnetisch

Screwdriverset 8 pcs.

Juego de 8 destornilladores

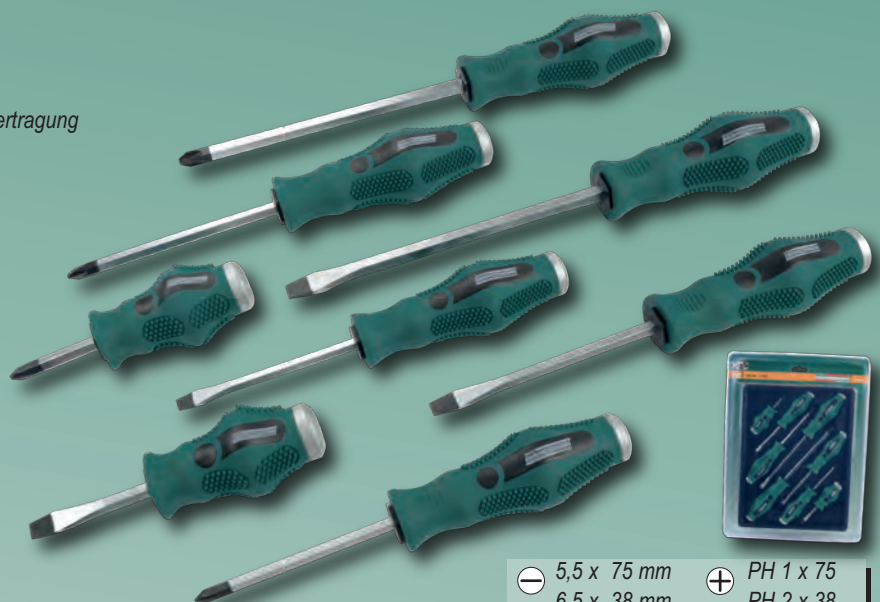
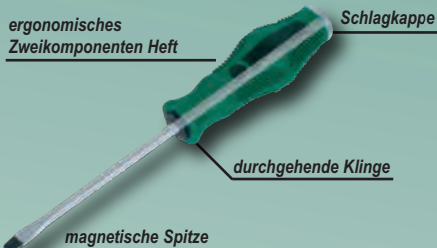

- ⊖ 5,5 x 75 mm
6,5 x 38 mm
6,5 x 100 mm
8,0 x 150 mm
- ⊕ PH 1 x 75
PH 2 x 38
PH 2 x 100
PH 3 x 150

Art. Nr.	EAN-Nummer	Größe	Gewicht	VPE	Art
11400	40 03315 71114 8	8-tlg.	1,25 kg	10	Blister

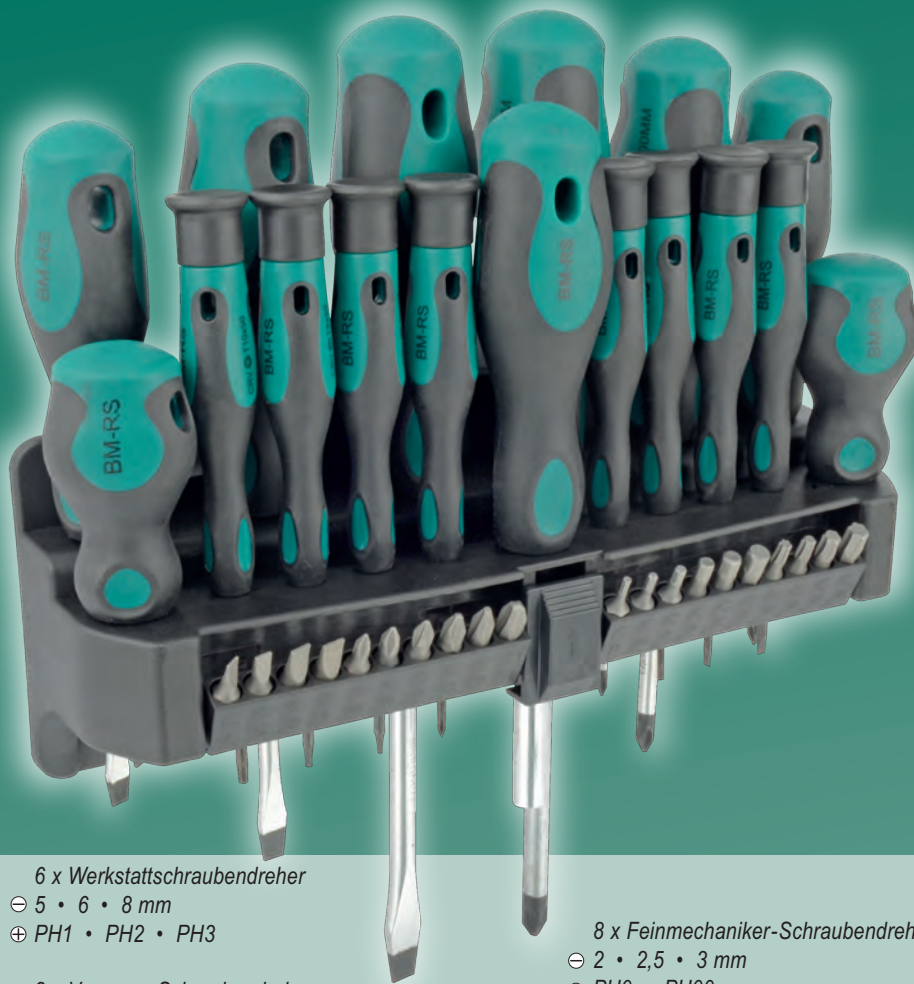

37-tlg. Schraub- & Bit-Satz

- Klingen und Bits aus hochwertigem Chrom-Vanadium Stahl
- Schraubendreher mit rutschhemmenden 2-Komponenten Griffen
- Schraubendrehergriff mit magnetischer Bitaufnahme
- Inkl. Wandhalterung und Befestigungsmaterial



Screwdriver and bit set, 37-pcs

Juego de 7 destornilladores y bits, 37 pzas

- 6 x Werkstattschraubendreher
 ⊖ 5 • 6 • 8 mm
 ⊕ PH1 • PH2 • PH3
- 2 x Vergaser-Schraubendreher
 ⊖ 6 mm • ⊕ PH2

- 8 x Feinmechaniker-Schraubendreher
 ⊖ 2 • 2,5 • 3 mm
 ⊕ PH0 • PH00
 ⊕ T6 • T8 • T10

- 20 x Bits
 ⊖ 4 • 4,5 • 5,5 • 6 mm
 ⊕ PH0 • 2 x PH1 • 2 x PH2 • PH3
 ⊕ T20 • T25 • T30 • T40
 ⊕ 2 • 2,5 • 3 • 4 • 5 • 6 mm

Art. Nr.	EAN-Nummer	Größe	Gewicht	VPE	Art
11415	40 03315 71264 0	37-tlg.	1,200 kg	6	Blister

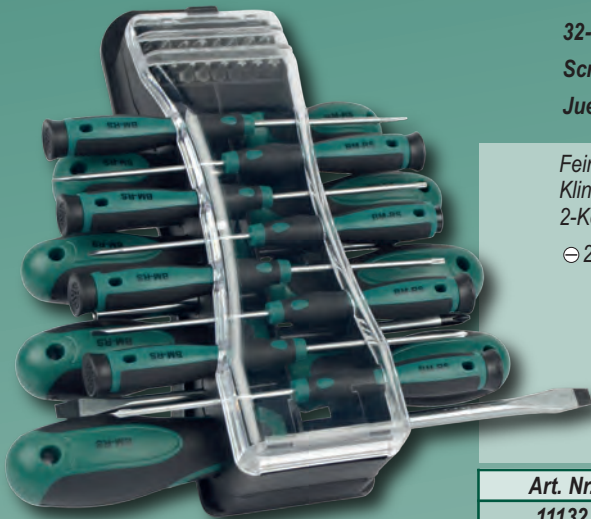

32-tlg. Schraub- & Bit-Satz

Screwdriver and bit set, 32 pcs.

Juego de 7 destornilladores y bits, 32 pzas.

- Feinmechaniker Schraubendreher 75 mm
 Klingen aus Chrom-Vanadium Stahl
 2-Komponenten Handgriffe
 ⊖ 2 • 2,5 • 3 mm ⊕ PH00 • PH0 ⊕ T6 • T8 • T10

- Werkstatt-Schraubendreher
 Klingen aus Chrom-Vanadium Stahl
 2-Komponenten Handgriffe
 ⊖ 6 x 38 • 5 x 75 • 6 x 100 • 8 x 150 mm
 ⊕ PH2 x 38 • PH1 x 75 • PH2 x 100 mm



- Bits 25 mm • Chrom-Vanadium Stahl
 ⊕ PH0 • PH1 • PH2 • PH3
 ⊕ PZ0 • PZ1 • PZ2 • PZ3
 ⊕ T8 • T10 • T15 • T20 • T25 • T27 • T30 • T40

1 Schraubgriff mit magnetischer Bitaufnahme

Art. Nr.	EAN-Nummer	Größe	Gewicht	VPE	Art
11132	40 03315 71299 2	32-tlg.	1,000 kg	10	Karton

Die professionelle Lösung...

BRÜDER



MANESMANN

WERKZEUGE



Schraubknarrengriff mit magnetischer Bitaufnahme

59 x Bits + 1 Adapter

18 x Steckschlüsseleinsätze

Umschaltbarer Knarren-Ringschlüssel
10 • 11 • 13 • 15 mm



89-tlg. Schraubendreher & Bit-Satz

- Klingen und Bits aus Chrom-Vanadium Stahl
- 2-Komponenten-Griffe
- Werkstattsschraubendreher mit 6-kant Ansatz, für zusätzliche Kraftübertragung, mittels Knarrenringschlüssel
- Inkl. praktischer Nylon Werkzeugtasche

Screwdriver and bit set

- made of Chrom-Vanadium steel
- Two-component handles
- Screwdrivers with hexagon head for additional power-transmission
- Incl. Nylon zipper-bag

Juego de destornilladores y bits

- Puntas de destornilladores y bits de acero de Cr-V
- Mangos de dos componentes
- Destornilladores con cabeza hexagonal por transmisión de fuerza adicional
- Con bolsillo de nilón

Art. Nr.	EAN-Nummer	Größe	Gewicht	VPE	Art
11420	40 03315 71256 5	89-tlg.	2,500 kg	6	Blister



26-tlg. Schraub- und Bitsatz

Bit set , 26 pcs.

Juego de 7 bits, 26 pzas.



Bits 25mm • Chrom-Vanadium Stahl

⊖ 3 • 4 • 5 • 6 • 7 mm

⊕ PH1 • PH2 • PH3

⊕ PZ1 • PZ2 • PZ3

⊛ T10 • T15 • T20 • T25

Steckschlüsseleinsätze 6,3 mm (1/4")

⊖ 5 • 6 • 7 • 8 • 9 • 10 • 11 • 12 • 13 mm

⊖ Bit - Adapter für Steckschlüsseleinsätze

1 Schraubknarrengriff mit umschaltbarem Rechts- / Linkslauf



Art. Nr.	EAN-Nummer	Größe	Gewicht	VPE	Art
11820	40 03315 71257 2	26-tlg.	0,460 kg	24	Blister

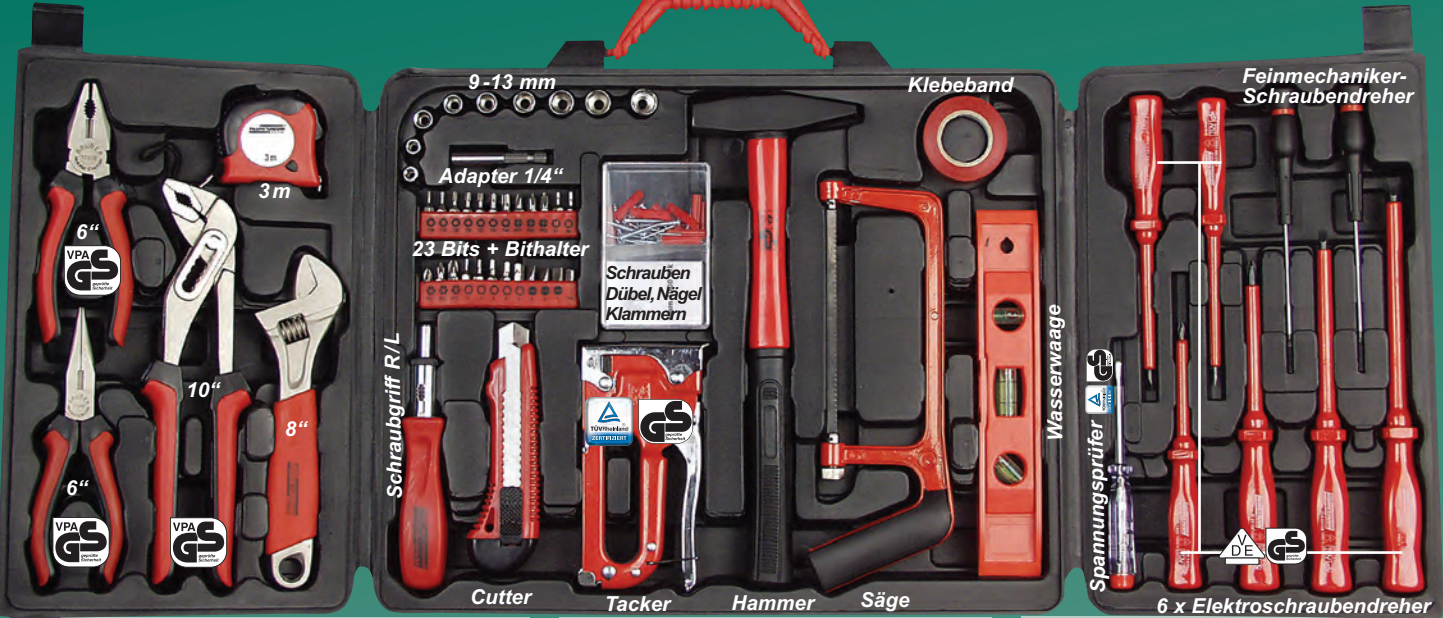

Universal Haushalts-Werkzeugkoffer, 60-tlg.
 die gebräuchlichsten Qualitätswerkzeuge für den Haushalt im praktischen Aufbewahrungskoffer
 ↳ für Wandmontage geeignet
 ↳ 1 x Profi-Kombizange 160 mm, Art-Nr. 10936
 1 x Profi-Telefonzange 160 mm, gerade, Art-Nr. 10946
 1 x Profi-Wasserpumpenzange 250 mm, Art-Nr. 10972
 1 x Rollgabelschlüssel 8"
 1 x Bandmaß, 3m
 1 x Schraubknarrengriff
 1 x Tacker
 9 x Stecklöseleinsätze 5-13mm
 23 x Bits
 1 x Adapter von 1/4" auf Sechskant
 1 x magnetischer Bithalter
 1 x Schlosserhammer, GS-geprüft
 1 x Bügelsäge
 1 x Universal-Messer
 1 x Rolle Universal-Klebeband
 1 x Torpedo-Wasserwaage
 1 x Spannungsprüfer, GS-geprüft
 6 x Elektro-Schraubendreher, GS-geprüft
 2 x Feinmechaniker-Schraubendreher
 1 x Sortiment aus Schrauben, Dübeln, Nägeln und Tackerklammern

Household Toolkit, 60-pcs.
 ↳ the mostly required quality tools for the household in practical storage kit
 ↳ suitable for wall mounting
 ↳ 1 x combi pliers 150 mm
 1 x snipe nose pliers 160 mm, straight
 1 x waterpump pliers 250 mm
 1 x adjustable wrench 8"
 1 x measuring tape, 3m
 1 x screwdriver handle
 1 x stapler
 9 x sockets 5-13mm
 23 x bits
 1 x adaptor 1/4" square / hexagonal
 1 x magnetic bitholder
 1 x hammer, GS-approved
 1 x hacksaw
 1 x universal knife
 1 x coil universal adhesive tape
 1 x spirit level
 1 x voltage tester, GS-approved
 6 x electrician's screwdriver, GS-approved
 2 x precision screwdrivers
 1 x assortment of screws, wall-plugs, nails and staples

Maletin de herramientas para hogar, 60 pzas.
 ↳ las herramientas de calidad más utilizadas para el hogar en maletin práctico
 ↳ con soporte de pared
 ↳ 1 x alicates combinados 150 mm
 1 x alicates boca puntiaguda 160mm,recto
 1 x tenazas para bomba de agua 250 mm
 1 x llave inglesa ajustable 8"
 1 x cinta métrica de 3m
 1 x destornillador de carraca
 9 x llaves vaso 5-13mm
 23 x bits
 1 x adaptador 1/4" / hexagonal
 1 x soporte de bit magnético
 1 x arco de sierra
 1 x cuchillo universal
 1 x cinta adhesiva universal
 1 x nivel forma torpedo
 1 x probador de corriente, con aprobación GS
 6 x destornillador para electricista, con aprobación GS
 2 x destornillador de precisión
 1 x grapadora
 1 x martillo, con aprobación GS
 1 x surtido de tornillos, clavijas, clavos y grapas

Art. Nr.	EAN-Nummer	Gewicht	VPE	Art
29065	40 03315 70384 6	3,600 kg	4	Karton



45-tlg. Kombi-Werkzeugsatz
 1 x **Profi-Kombizange, 180 mm**
 aus hochwertigem Werkzeugstahl C70, mehrschichtige, matt verchromte Oberfläche, 2-Komponenten-Griffhüllen mit Abgleitschutz
 1 x **Profi-Telefonzange, 200 mm**
 aus hochwertigem Werkzeugstahl C60, mehrschichtige, matt verchromte Oberfläche, 2-Komponenten-Griffhüllen mit Abgleitschutz
 1 x **Bithalter, magnetisch**
 1 x **Adapter Sechskant auf 6,3 mm (1/4")**
 1 x **Schraubknarrengriff mit umschaltbarer Drehrichtung**
 22 x **Bits aus S2 Werkzeugstahl**
 ⊕ PH 1 • PH 2 • PH 3 ⊕ PZ 1 • PZ 2 • PZ 3
 ⊕ T 10 • T 15 • T 20 • T 25 • T 27 • T 30 • T 40
 ⊖ 4 • 5 • 5,5 • 6 mm ⊙ 3 • 4 • 5 • 5,5 • 6 mm
 12 x **Steckschlüsseleinsätze 6,3 mm (1/4")**
 aus Chrom-Vanadium Stahl, mit Flankensystem
 ⊙ 4 • 4,5 • 5 • 5,5 • 6 • 7 • 8 • 9 • 10 • 11 • 12 • 13 mm
 6 x **Schraubendreher**
 mit Chrom-Vanadium Klingen und ergonomisch geformten Griffen
 ⊖ 5 x 100 • 6 x 100
 ⊕ PH 1 x 75 • PH 2 x 100
 ⊕ PZ 1 x 75 • PZ 2 x 100



Art. Nr.	EAN-Nummer	Größe	Gewicht	VPE	Art
29110	40 03315 70357 0	45-tlg.	1,430 kg	10	Karton

45 pcs. Combi-Toolset
Juego combinado de herramientas, 45 pzas.

Werkzeugsatz 57 tlg.

Zangen mit 2-Komponenten Griffhüllen mit Abgleitschutz.

Schraubendreher mit rutschhemmenden Griffen

Klingen aus Chrom-Vanadiumstahl.

Steckschlüsseleinsätze, Winkel-Schraubendreher und Bits aus Chrom-Vanadium Stahl.

Profi Toolset, 57 pcs.

Pliers with 2-component handles with slide-off protection

Screwdriver with slide blocking handles, blades of Chrome-Vanadium steel

Sockets, hex. keys, screwdriver, and bits of Chrome-Vanadium steel

of Chrome-Vanadium steel

Juego de herramientas profi, 57 pzas.









Tenazas con mangos de dos componentes con protección antideslizante

Destornilladores con mangos antideslizante,





hojas de acero cromo-vanadio

Llaves vaso, destornilladores angulares,

destornilladores y bits de acero cromo-vanadio

-  1 x Wasserpumpenzange 250mm, mit durchgestecktem Gewerbe, Griffhüllen mit Abgleitschutz
-  1 x Umschaltknarre, 6,3 mm (1/4")-Antrieb
-  1 x Verlängerung, 6,3 mm (1/4")-Antrieb, 50mm
-  1 x Schlosserhammer, 200 g
-  2 x Zange, Griffhüllen mit Abgleitschutz (Kombizange 180mm + Telefonzange 200mm)
-  4 x Werkstattschraubendreher, Klingen aus CV-Stahl \ominus 5,5 • 6,5 mm • \oplus PH1 • PH2
-  5 x Feinmechaniker-Schraubendreher \ominus 2 • 2,5 mm • \oplus PH0 • PH00 • PH000
-  1 x Schraubendrehergriff mit magnetischer Bitaufnahme



-  9 x Winkelschraubendreher, aus CV-Stahl, T-Profil: T 10 • T 15 • T 20 • T 25 • T 27 • T 30 • T 40 • T 45 • T 50
-  2 x Vergaser-Schraubendreher \ominus 6,5 mm • \oplus PH2
-  20 x Bit, aus CV-Stahl: \ominus 3 • 4 • 5 • 6 mm \oplus PZ 0 • PZ 1 • PZ 2 • PZ 3 \oplus PH 0 • PH 1 • PH 2 • PH 3 \oplus T 10 • T 15 • T 20 • T 25 \oplus 3 • 4 • 5 • 6 mm
-  10 x Steckschlüsseleinsatz, 6,3 mm (1/4") Antrieb, aus CV-Stahl: 4 • 5 • 6 • 7 • 8 • 9 • 10 • 11 • 12 • 13 mm

Art. Nr.	EAN-Nummer	Größe	Gewicht	VPE	Art
29057	40 03315 71025 7	57-tlg.	3,0 kg	6	Koffer

Werkzeugsatz 24-tlg.

- 2 x Feinmechaniker-Schraubendreher, Chrom-Vanadium Stahl \ominus 3 x 50 • \oplus PH0 x 50mm
- 4 x Kreuz-Schraubendreher, Chrom-Vanadium Stahl \oplus PH 3 x 150 • PH 2 x 100 • PH 1 x 75 • PH 2 x 38 mm
- 4 x Schlitz-Schraubendreher, Chrom-Vanadium Stahl \ominus 8,0 x 150 • 6,5 x 100 • 5,5 x 75 • 6,5 x 38 mm
- 1 x Wasserpumpenzange, durchgestecktes Gewerbe 250mm (GS-geprüft)
- 1 x Spannungsprüfer, 60mm (GS-geprüft)
- 1 x Schlosserhammer, 200g mit Fiberglasstiel
- 1 x Stahlbandmaß, 3m
- 8 x Stiftschlüssel, Chrom-Vanadium Stahl (GS-geprüft) 1,5 • 2,0 • 2,5 • 3,0 • 4,0 • 5,0 • 6,0 • 8,0 mm
- 1 x Rollgabelschlüssel, Chrom-Vanadium Stahl 6" (GS-geprüft)
- 1 x Kombizange 150mm (GS-geprüft)

Alukoffer Serie

Professional Tool Kit, 24 pcs.

Juego de herramientas, 24 pzas.



Art. Nr.	EAN-Nummer	Größe	Gewicht	VPE	Art
29024	40 03315 70843 8	24-tlg.	3,1 kg	6	Alukoffer

„MULTI-LOCK“ Gabel-Ringschlüsselsatz

alle Teile aus Chrom-Vanadium Stahl geschmiedet,
matt verchromt,

Multi - Lock:

Gabel- Ringschlüssel zum Verschrauben von
Vierkant-, Sechskant-, Vielzahn und T-Profil (außen) Schrauben.
Lösen von Schrauben mit leicht abgenutzten Köpfen



8 x Gabel-Ringschlüssel : 8 • 10 • 11 • 12 • 13 • 14 • 17 • 19 mm

Art. Nr.	EAN-Nummer	Größe	Gewicht	VPE	Art
19830	40 03315 71040 0	8-tlg.	0,875 kg	10	Kassette

28-tlg. „MULTI-LOCK“ Schraub-Bit-Satz

Präzises Arbeiten durch ergonomisch geformten Handgriff und exakt gearbeitete Einsätze
Chrom-Vanadium Stahl, Feinverzahnte Knarre 72 Zähne
Saubere und sichere Aufbewahrung in Kunststoffkassette.

MULTI-LOCK PRECISION SOCKET SET, 28 pcs.

MULTI-LOCK JUEGO DE 28 LLAVES VASO DE PRECISION

Bits 25 mm

⊕ PH1 • PH2

⊕ PZ1 • PZ2

⊖ 4,5 • 6 mm

● 3 • 4 • 5 mm

⊛ T10 • T15 • T20 • T25 • T27 • T30 • T40

5 • 6 • 7 • 8 • 9 • 10 • 11 • 12 • 13 mm

Verlängerung 50 mm

Adapter

1 Umschaltknarre 6,3 mm (1/4")

Art. Nr.	EAN-Nummer	Größe	Gewicht	VPE	Art
29185	40 03315 71298 5	28-tlg.	0,380 kg	15	Box

STECKSCHLÜSSELSATZ, CV Stahl 6,3 mm (1/4"), 46-teilig

SOCKET SET 6,3 mm (1/4"), 46 pcs.

JUEGO DE 46 LLAVES VASO 6,3 mm (1/4")



- 1 x Umschaltknarre 6,3 mm (1/4")
- 2 x Verlängerung 50 + 100 mm
- 1 x Schraubendrehergriff 6,3 mm
- 1 x T-Gleitgriff 6,3 mm, 100 mm
- 1 x flexible Verlängerung 6,3 mm 150 mm

1 x Kardangelen 6,3 mm

4 x Innensechskantschlüssel
1,27 • 1,5 • 2,0 • 2,5 mm

13 x Steckschlüsseleinsätze 6,3 mm
4 • 4,5 • 5 • 5,5 • 6 • 7 • 8 •
9 • 10 • 11 • 12 • 13 • 14 mm

1 x Adapter 6,3 mm (1/4")

21 x Schraubklingeinsätze
3 x ⊖ 4 • 5,5 • 6,5 mm
3 x ⊕ PH1 • PH2 • PH3
3 x ⊕ PZ1 • PZ2 • PZ3
6 x ⊛ T10 • T15 • T20
T25 • T30 • T40
6 x ● 2 • 2,5 • 3 • 4 •
5 • 6 mm

Art. Nr.	EAN-Nummer	Größe	Gewicht	VPE	Art
2040	40 03315 07694 0	46-tlg.	1,211 kg	15	Kassette

65-tlg. STECKSCHLÜSSELSATZ, CV-Stahl

COMBINATION SOCKET SET, CV, 65 pcs.

JUEGO DE 65 LLAVES VASO, acero CV



1 x Umschaltknarre
6,3 mm (1/4"), 72 Zähne

1 x Verlängerung 50 mm

1 x Schraubendrehergriff
6,3 mm (1/4")

1 x T-Gleitgriff 1/4"

1 x flexible Verlängerung
6,3 mm (1/4") 150 mm

1 x Kardangelen 6,3 mm (1/4")

3 x Innensechskantschlüssel
1,5 • 2,0 • 2,5 mm

13 x Steckschlüsseleinsätze 6,3 mm
4 • 4,5 • 5 • 5,5 • 6 • 7 • 8 •
9 • 10 • 11 • 12 • 13 • 14 mm

1 x Adapter 6,3 mm (1/4")

9 x Schraubklingeinsätze

2 x ⊖ 4 • 5,5 mm

3 x ⊕ PH1 • PH2 • PH3

2 x ⊛ T15 • T20

2 x ● 3 • 4

16 x Bits 50 mm

3 x ⊖ 3 • 4 • 5 mm

3 x ⊕ PH1 • PH2 • PH3

3 x ⊕ PZ0 • PZ1 • PZ2

3 x ⊛ T15 • T20 • T25

4 x ● 3 • 4 • 5 • 6

17 x Bits 25 mm

4 x ⊖ 3 • 4 • 5 • 6 mm

3 x ⊕ PH0 • PH1 • PH2

3 x ⊕ PZ0 • PZ1 • PZ2

3 x ⊛ T15 • T20 • T25

4 x ● 3 • 4 • 5 • 6

Art. Nr.	EAN-Nummer	Größe	Gewicht	VPE	Art
29165	40 03315 71159 9	65-tlg.	1,500 kg	8	Kassette



94-tlg. STECKSCHLÜSSELSATZ

alle Steckschlüsseleinsätze und Betätigungswerkzeuge aus Chrom-Vanadium Stahl geschmiedet, glasgestrahlte, kratz- und schlagfeste Oberfläche
 Härte, Drehmoment und Maßhaltigkeit sämtlicher Teile entsprechen den gültigen DIN-Normen
 stabiler Metall-Tragekoffer mit Kantenschutz
 Bits aus hochwertigem S2-Stahl, "blue finish"
 Korrosionsschutz und längere Lebensdauer durch spezielle Oberflächenbehandlung

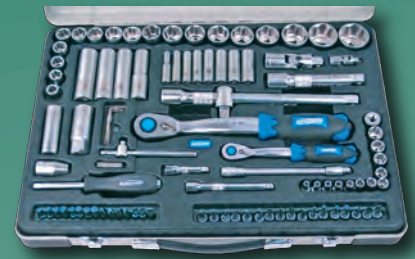

SOCKET SET, 94 pcs. • JUEGO DE LLAVES VASO, 94 pzas

- | | | |
|--|---|--|
| 2 x Umschaltknarre 12,5 mm (1/2") + 6,3 mm (1/4"), 72 Zähne aus CR-V
1 x Schraubgriff 6,3 mm (1/4"), aus CR-V
4 x Verlängerung aus CR-V 2 x 12,5 mm, 125 + 250 mm • 2 x 6,3 mm, 50 + 100 mm
1 x flexible Verlängerung 6,3 mm (1/4"), 150 mm CR-V
1 x T-Gleitgriff 6,3 mm (1/4"), aus CR-V
17 x Bit - Einsätze 6,3 mm (1/4"), Einsätze CR-V, Bits aus S2
6 x ⊕ T8 • T10 • T15 • T20 • T25 • T30
2 x ⊕ PH1 • PH2
3 x ⊖ 4 • 5,5 • 6,5 mm
4 x ⊙ 3 • 4 • 5 • 6 mm
2 x ⊕ PZ1 • PZ2 | 15 x 30 mm Bits aus S2
4 x ⊕ T35 • T40 • T45 • T50
2 x ⊕ PH3 • PH4
3 x ⊖ 5,5 • 6,5 • 8 mm
4 x ⊙ 5,5 • 6,5 • 7 • 8 mm
2 x ⊕ PZ3 • PZ4
1 x Steckschlüssel-Adapter 6,3 mm (1/4"), CR-V
2 x Kardangeln 12,5 • 6,3 mm aus CR-V
1 x Adapter für T-Gleitgriff 12,5 x 10 mm, CR-V
2 x Zündkerzeneinsatz 12,5 mm (1/2"), 16 + 21 mm aus CR-V
1 x Adapter für Bits 12,5 x 8 mm aus CR-V | 4 x Steckschlüsseleinsatz 12,5 mm (1/2"), lang, CR-V, Super Lock 14 • 15 • 17 • 19 mm
8 x Steckschlüsseleinsatz 6,3 mm (1/4"), lang, CR-V, Super Lock 6 • 7 • 8 • 9 • 10 • 11 • 12 • 13 mm
13 x Steckschlüsseleinsatz 6,3 mm (1/4"), CR-V, Super-Lock, 4 • 4,5 • 5 • 5,5 • 6 • 7 • 8 • 9 • 10 • 11 • 12 • 13 • 14 mm
18 x Steckschlüsseleinsatz 12,5 mm (1/2"), CR-V Super-Lock 10 • 11 • 12 • 13 • 14 • 15 • 16 • 17 • 18 • 19 • 20 • 21 • 22 • 23 • 24 • 27 • 30 • 32 mm
3 x Stiftschlüssel aus CR-V, 1,5 • 2 • 2,5 mm |
|--|---|--|

Art. Nr.	EAN-Nummer	Größe	Gewicht	VPE	Art
29775	40 03315 71192 6	94-tlg.	8,500 kg	2	Koffer



Superlock Steckschlüssel
 Durch das Wellenprofil der Steckschlüssel-Einsätze wird das Drehmoment nicht auf die Ecken, sondern zu 100% auf die Flanken der Schraube oder Mutter übertragen.
 - Dies erlaubt höhere Drehmomente
 - Selbst Schraubköpfe mit bereits abgerundeten Ecken lassen sich problemlos lösen



46-tlg. STECKSCHLÜSSELSATZ

SOCKET SET, 46 pcs.
JUEGO DE LLAVES VASO, 46 pzas

Alle Steckschlüsseleinsätze und Betätigungswerkzeuge aus Chrom-Vanadium Stahl geschmiedet, glasgestrahlte, kratz- und schlagfeste Oberfläche
 Härte, Drehmoment und Maßhaltigkeit sämtlicher Teile entsprechen den gültigen DIN-Normen
 stabiler Metall-Tragekoffer mit Kantenschutz
 Bits aus hochwertigem S2-Stahl, "blue finish"
 Korrosionsschutz und längere Lebensdauer durch spezielle Oberflächenbehandlung



- | | | |
|---|---|---|
| 1 x Umschaltknarre 6,3 mm (1/4"), 72 Zähne aus CR-V
1 x Schraubgriff 6,3 mm (1/4"), CR-V
1 x T-Gleitgriff 6,3 mm (1/4") aus CR-V
1 x flexible Verlängerung 6,3 mm, 150 mm CR-V | 2 x Verlängerung aus CR-V 2 x 6,3 mm (1/4"), 50 + 100 mm
21 x Bit - Einsätze 6,3 mm (1/4") Einsätze CR-V, Bits aus S2
6 x ⊕ T10 • T15 • T20 • T25 • T30 • T40
3 x ⊕ PH1 • PH2 • PH3
3 x ⊖ 4 • 5,5 • 6,5 mm
6 x ⊙ 2 • 2,5 • 3 • 4 • 5 • 6 mm
3 x ⊕ PZ1 • PZ2 • PZ3 | 1 x Steckschlüssel-Adapter 6,3 mm (1/4"), 30 mm aus CR-V
1 x Kardangeln 6,3 mm (1/4") aus CR-V
13 x Steckschlüsseleinsatz 6,3 mm (1/4") CR-V, Super-Lock, 4 • 4,5 • 5 • 5,5 • 6 • 7 • 8 • 9 • 10 • 11 • 12 • 13 • 14 mm
4 x Stiftschlüssel aus CR-V, 1,27 • 1,5 • 2 • 2,5 mm |
|---|---|---|

Art. Nr.	EAN-Nummer	Größe	Gewicht	VPE	Art
29760	40 03315 71189 6	46-tlg.	2,600 kg	6	Koffer



82-tlg. STECKSCHLÜSSELSATZ

SOCKET SET, 82 pcs.

JUEGO DE LLAVES VASO, 82 piezas

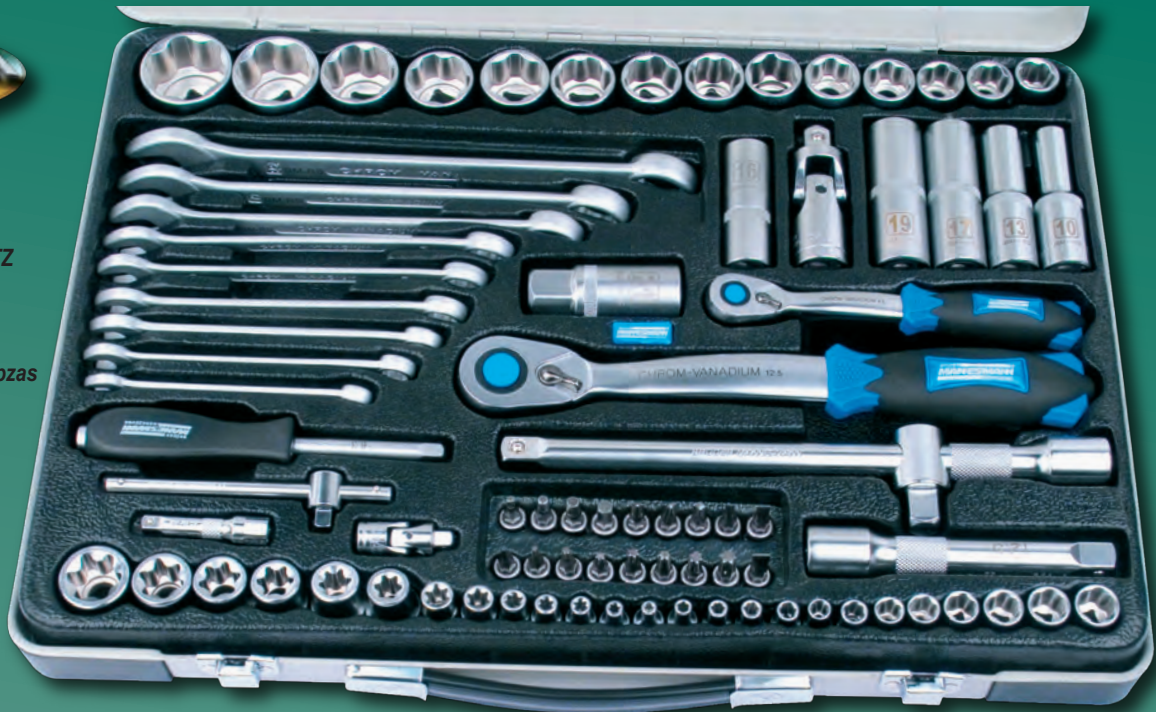

82-tlg. STECKSCHLÜSSELSATZ

Alle Steckschlüsseleinsätze und Betätigungswerkzeuge aus Chrom-Vanadium Stahl geschmiedet, glasgestrahlte, kratz- und schlagfeste Oberfläche
 Härte, Drehmoment und Maßhaltigkeit sämtlicher Teile entsprechen den gültigen DIN-Normen stabiler Metall-Tragekoffer mit Kantenschutz
 Bits aus hochwertigem S2-Stahl
 Korrosionsschutz und längere Lebensdauer durch spezielle Oberflächenbehandlung



- | | | |
|--|--|--|
| <ul style="list-style-type: none"> 2 x Umschaltknarre 12,5 mm (1/2") + 6,3 mm (1/4"), 72 Zähne aus CR-V 1 x Schraubgriff 6,3 mm (1/4"), aus CR-V 3 x Verlängerung aus CR-V 2 x 12,5 mm (1/2") 125 + 250 mm • 1 x 6,3 mm (1/4"), 50 mm 9 x Gabel-Ringschlüssel aus CR-V 8 • 10 • 11 • 12 • 13 • 14 • 17 • 19 • 22 mm 1 x T-Gleitgriff 6,3 mm (1/4") aus CR-V 2 x Kardangeln 12,5 mm (1/2") + 6,3 mm (1/4") aus CR-V | <ul style="list-style-type: none"> 18 x Bit - Einsätze 6,3 mm (1/4") Einsätze CR-V, Bits aus S2
 8 x \oplus T8 • T10 • T15 • T20 • T25 • T27 • T30 • T40
 3 x \oplus PH1 • PH2 • PH3
 3 x \ominus 4 • 5,5 • 7 mm
 4 x \bullet 3 • 4 • 5 • 6 mm 2 x Zündkerzeinsatz 12,5 mm (1/2"), 16 + 21 mm aus CR-V 4 x Steckschlüsseleinsatz 12,5 mm (1/2"), lang, CR-V, Super Lock 10 • 13 • 17 • 19 mm 1 x Adapter für T-Gleitgriff 12,5 mm x 10 mm aus CR-V | <ul style="list-style-type: none"> 12 x Steckschlüsseleinsatz 6,3 mm aus CR-V, Super-Lock, 4 • 4,5 • 5 • 5,5 • 6 • 7 • 8 • 9 • 10 • 11 • 12 • 13 mm 14 x Steckschlüsseleinsatz 12,5 mm aus CR-V, Super-Lock 14 • 15 • 16 • 17 • 18 • 19 • 20 • 21 • 22 • 23 • 24 • 27 • 30 • 32 mm 7 x Steckschlüsseleinsatz E-Profil, 6,3 mm aus CR-V, E4 • E5 • E6 • E7 • E8 • E10 • E11 mm 6 x Steckschlüsseleinsatz E-Profil, 12,5 mm aus CR-V, E12 • E14 • E16 • E18 • E20 • E24 mm |
|--|--|--|

Art. Nr.	EAN-Nummer	Größe	Gewicht	VPE	Art
29770	40 03315 71191 9	82-tlg.	9,000 kg	2	Koffer



55-tlg. STECKSCHLÜSSELSATZ

SOCKET SET, 55 pcs.

JUEGO DE LLAVES VASO, 55 piezas

Alle Steckschlüsseleinsätze und Betätigungswerkzeuge aus Chrom-Vanadium Stahl geschmiedet, glasgestrahlte, kratz- und schlagfeste Oberfläche
 Härte, Drehmoment und Maßhaltigkeit sämtlicher Teile entsprechen den gültigen DIN-Normen stabiler Metall-Tragekoffer mit Kantenschutz
 Bits aus hochwertigem S2-Stahl, "blue finish"
 Korrosionsschutz und längere Lebensdauer durch spezielle Oberflächenbehandlung



- | | | |
|--|--|--|
| <ul style="list-style-type: none"> 2 x Umschaltknarre 12,5 mm (1/2") + 6,3 mm (1/4"), 72 Zähne aus CR-V 1 x Schraubgriff 6,3 mm (1/4"), CR-V 1 x T-Gleitgriff 6,3 mm (1/4") aus CR-V 3 x Verlängerung aus CR-V 2 x 12,5 mm (1/2"), 75 + 250 mm • 1 x 6,3 mm (1/4") 50 mm | <ul style="list-style-type: none"> 1 x Adapter für T-Gleitgriff 12,5 x 10 mm, CR-V 12 x Bit - Einsätze 6,3 mm (1/4") Einsätze CR-V, Bits aus S2
 4 x \oplus T20 • T25 • T27 • T30
 2 x \oplus PH1 • PH2
 2 x \ominus 4 • 5,5 mm
 4 x \bullet 3 • 4 • 5 • 6 mm 6 x Stiftschlüssel aus CR-V, 0,9 • 1,27 • 1,5 • 2 • 2,5 • 3,0 mm | <ul style="list-style-type: none"> 2 x Zündkerzeinsatz 12,5 mm (1/2"), 16 + 21 mm aus CR-V 2 x Kardangeln 12,5 + 6,3 mm aus CR-V 12 x Steckschlüsseleinsatz 6,3 mm aus CR-V, Super-Lock, 4 • 4,5 • 5 • 5,5 • 6 • 7 • 8 • 9 • 10 • 11 • 12 • 13 mm 13 x Steckschlüsseleinsatz 12,5 mm aus CR-V, Super-Lock, 10 • 11 • 12 • 13 • 14 • 15 • 17 • 19 • 22 • 24 • 27 • 30 • 32 mm |
|--|--|--|

Art. Nr.	EAN-Nummer	Größe	Gewicht	VPE	Art
29765	40 03315 71190 2	55-tlg.	5,500 kg	3	Koffer



Steckschlüsselsatz, CV-Stahl, 12,5 mm (1/2"), 25-teilig
 mehrschichtige, matt-verchromte Oberfläche, hervorragende Verarbeitung und Ausführung.
 Sämtliche Teile entsprechen in Bezug auf Härte, Drehmoment u. Maßhaltigkeit den gültigen DIN-Normen.

Socket set 12,5 mm (1/2"), CV, 25 pcs.

Juego de llaves vaso, 12,5 mm (1/2"), CV, 25 pzas.



Steckschlüsseleinsätze ca. 30 mm lang:
 8 - 9 - 10 - 11 - 12 - 13 - 14 - 15 - 16 - 17 -
 18 - 19 - 21 - 22 - 24 - 27 - 30 - 32 mm

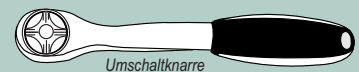

Umschaltknarre



Zündkerzeneinsätze 16 mm + 21 mm

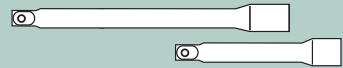

Verlängerung 75 mm + 250 mm



Kardangelnk



T-Griff Adapter

Art. Nr.	EAN-Nummer	Größe	Gewicht	VPE	Art
29080	40 03315 66864 0	25-tlg.	4,200 kg	4	Karton

12,5 mm 1/2"

Steckschlüsselsatz, CV Stahl 6,3 mm (1/4"), 49-teilig

Car Socket Set, 49 pcs. square drive, CV-steel, dull chromed finish,
 high precision reversible ratchet in new design

Juego de llaves para coche de 49 pzas. accionamiento, acero CV, superficie de cromado mate,



Steckschlüsseleinsätze
 4 • 4,5 • 5 • 5,5 • 6 • 7 • 8 • 9 • 10 • 11 • 12 • 13 mm



Spezial-Einsätze für E-Profil Schrauben
 E-4 • E-5 • E-6 • E-7 • E-8 • E-10 • E-11



Spezial-Bit-Einsätze für T-Profil Schrauben:
 T-10 • T-15 • T-20 • T-25 • T-30 • T-40



Schraubendreher-Bit-Einsätze flach: 4 • 5,5 mm



Innensechskant 2 • 2,5 • 3 • 4 • 5 • 6 mm



Bit-Einsätze Vielzahn: M6 • M8 • M10 mm



Kreuz PH1 • PH2 • PH3



Knarre



Einstellscheibe



Schraubgriff



Kardangelnk

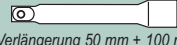

Verlängerung 50 mm + 100 mm

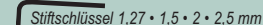

Stiftschlüssel 1,27 • 1,5 • 2 • 2,5 mm

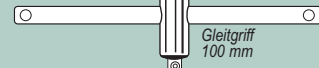

Gleitgriff 100 mm

Art. Nr.	EAN-Nummer	Größe	Gewicht	VPE	Art
29095	40 03315 69936 1	49-tlg.	1,200 kg	10	Box

6,3 mm 1/4"

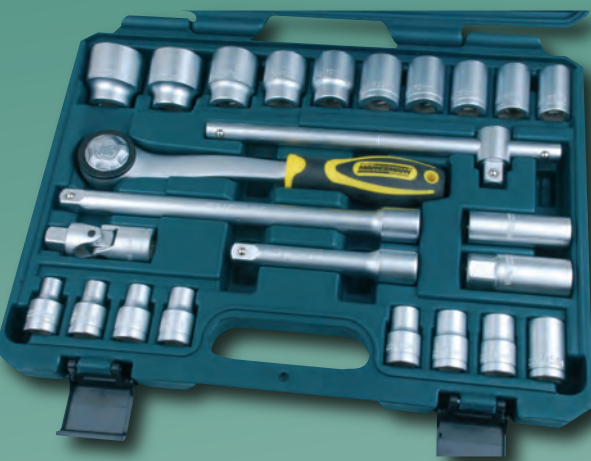

94-tlg. Steckschlüsselsatz

gefertigt aus **CHROM-VANADIUM STAHL**
in hochwertiger Industriequalität nach **DIN**

6,3 mm (1/4") + 12,5 mm (1/2"), mehrschichtige, matt-verchromte Oberfläche, hervorragende Verarbeitung und Ausführung. Sämtliche Teile entsprechen in Bezug auf Härte, Drehmoment und Maßhaltigkeit den gültigen DIN-Normen.

Combination Socket set 6,3 mm (1/4") + 12,5 mm (1/2"), CV, 94 pcs.
Juego de 94 llaves vaso, 6,3 mm (1/4") + 12,5 mm (1/2"), acero CV



12,5 mm 1/2" & 6,3 mm 1/4"

6,3 mm (1/4") - Antrieb

- biegsame Verlängerung 140 mm
- 2 x Verlängerung 50 mm, 100 mm
- T-Gleitgriff
- Kardangelenk
- Adapter 6,3 mm für Steckschlüsseleinsätze 6,3 mm
- Schraubgriff
- 4 • 4,5 • 5 • 5,5 • 6 • 7 • 8 • 9 • 10 • 11 • 12 • 13 • 14 mm
- 6 • 7 • 8 • 9 • 10 • 11 • 12 • 13 mm
- 3 • 4 • 5 • 6 mm
- 4 • 5,5 • 6,5 mm
- PZ 1 • PZ 2
- PH 1 • PH 2
- T-8 • T-10 • T-15 • T-20 • T-25 • T-30

12,5 mm (1/2") - Antrieb

- 2 x Verlängerung 125 mm, 250 mm
- T-Griff Adapter
- Kardangelenk
- Bit-Adapter 12,5 mm (1/2") auf 8 mm
- 10 • 11 • 12 • 13 • 14 • 15 • 16 • 17 • 18 • 19 • 20 • 21 • 22 • 23 • 24 • 27 • 30 • 32 mm
- 14 • 15 • 17 • 19 mm
- 16 • 21 mm
- 5,5 • 6,5 • 7 • 8 mm
- 5,5 • 6,5 • 8 mm
- PZ 3 • PZ 4
- PH 3 • PH 4
- T-35 • T-40 • T-45 • T-50
- 1,5 • 2 • 2,5 mm

Art. Nr.	EAN-Nummer	Größe	Gewicht	VPE	Art
2055 SL	40 03315 65029 4	94-tlg.	6,236 kg	4	Karton

Steckschlüsselsatz, CV-Stahl, 10 mm (3/8"), 61-teilig
mehrschichtige, matt-verchromte Oberfläche, hervorragende Verarbeitung u. Ausführung. Sämtliche Teile entsprechen in Bezug auf Härte, Drehmoment u. Maßhaltigkeit den gültigen DIN-Normen.

Socket set 10 mm (3/8"), 61 pcs. Chrome Vanadium, dull chromium plated
Juego de 61 llaves vaso 10 mm (3/8") de acero CV, cromado mate, en caja de plástico verde



10 mm 3/8"

- Steckschlüsseleinsätze ca. 60 mm lang: 8 • 9 • 10 • 11 • 12 • 13 • 14 • 15 • 17 • 19 mm
- Steckschlüsseleinsätze ca. 30 mm lang: 6 • 7 • 8 • 9 • 10 • 11 • 12 • 13 • 14 • 15 • 16 • 17 • 18 • 19 • 20 • 21 • 22 • 24 mm
- Innensechskant 3 • 4 • 5 • 6 • 7 • 8 • 10 mm
- Schlitz 5,5 • 6,5 • 8 mm
- Kreuz PH1 • PH2 • PH3
- Pozidriv PZ 1 • PZ 2 • PZ 3
- T-Profil T-15 • T-20 • T-25 • T-27 • T-30 • T-40 • T-45 • 2xT-50

- Umschaltknarre
- Zündkerzeneinsätze 16 mm + 21 mm
- Kardangelenk
- Verlängerung 75 mm + 250 mm
- T-Griff Adapter
- Adapter 4-kt auf Innensechskant 8 mm

Art. Nr.	EAN-Nummer	Größe	Gewicht	VPE	Art
2045 SL	40 03315 65027 0	61-tlg.	4,052 kg	6	Karton

Steckschlüsselsatz, CV Stahl 6,3 mm (1/4"), 46-teilig

Socket set 6,3 mm (1/4"), 46 pcs.
Juego de 46 llaves vaso 6,3 mm (1/4")

6,3 mm 1/4"

- Steckschlüsseleinsätze 4 • 4,5 • 5 • 5,5 • 6 • 7 • 8 • 9 • 10 • 11 • 12 • 13 • 14 mm
- Innensechskant 2 • 2,5 • 3 • 4 • 5 • 6 mm
- Schlitz 4 • 5,5 • 6,5 mm
- Kreuz PH1 • PH2 • PH3
- Pozidriv PZ 1 • PZ 2 • PZ 3
- T-Profil T-10 • T-15 • T-20 • T-25 • T-30 • T-40
- Stiftschlüssel 1,27 • 1,5 • 2 • 2,5 mm

- Knarre
- Schraubgriff
- Kardangelenk
- Verlängerung 50 mm + 100 mm
- Flexible Verlängerung 150 mm
- Gleitgriff 100 mm
- Adapter 6-kt

Art. Nr.	EAN-Nummer	Größe	Gewicht	VPE	Art
2040 SL	40 03315 65026 3	46-tlg.	1,211 kg	15	Karton



82-tlg. Werkzeug- koffer

Chrom - Vanadium Stahl



WERKZEUGKOFFER, 82-teilig
6,3 mm (1/4") + 12,5 mm (1/2"),
• Bits, Steckschlüsseinsätze
und Gabel- Ringschlüssel
aus Chrom - Vanadium Stahl
• matt-verchromte Oberfläche,
• Sämtliche Teile entsprechen in
Bezug auf Härte,
Drehmoment u. Maßhaltigkeit
den gültigen DIN-Normen.

PROFESIONAL TOOL KIT, 82 pcs.
6,3 mm (1/4") + 12,5 mm (1/2"),

JUEGO DE HERRAMIENTAS, 82 piezas.
6,3 mm (1/4") + 12,5 mm (1/2"),

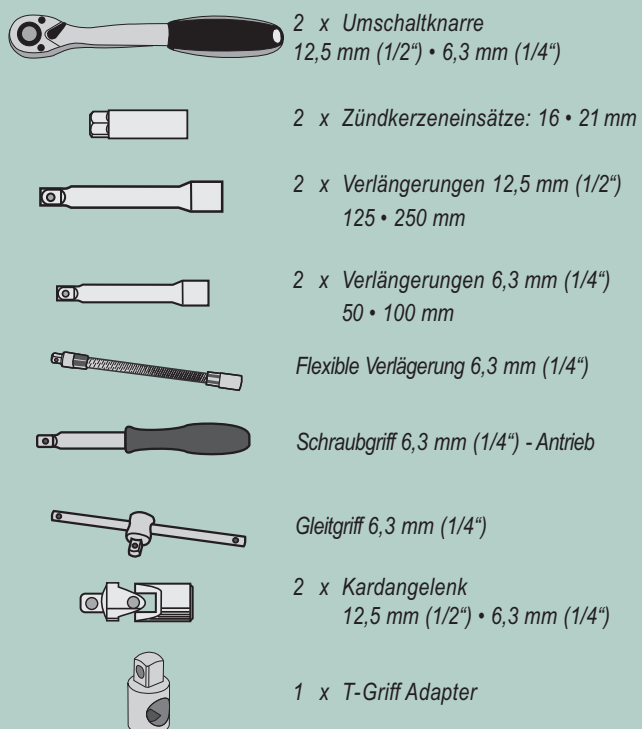

Art. Nr.	EAN-Nummer	Größe	Gewicht	VPE	Art
29112	40 03315 70758 5	82-tlg.	5,800 kg	4	Koffer

Steckschlüssel- Satz 130-tlg.

aus Chrom-Vanadium Stahl



1 x Umschaltknarre 6,3 mm (1/4")
72 Zähne

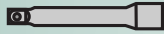

1 x Verlängerung 50 mm



1 x Schraubgriff



1 x T-Gleitgriff



13 x Steckschlüsseleinsatz 6,3 mm (1/4")
4 · 4,5 · 5 · 5,5 · 6 · 7 · 8 ·
9 · 10 · 11 · 12 · 13 · 14 mm



7 x Innensechskantschlüssel
1,27 · 1,5 · 2 · 2,5 · 3 · 4 · 5 mm



1 x Hakenschrauber

1 x Bitadapter 6,3 mm (1/4")

- ⊕ Bit 50 mm lang PH1 · PH2
- ⊖ Bit 50 mm lang 4 · 6 mm
- ⊕ 2 x PH0 · 2 x PH1 · 4 x PH2 · 2 x PH3
- ⊖ 3 · 4 · 4,5 · 5 · 5,5 · 6 · 6,5 · 7 · 8 mm
- ⊕ 2 x PZ0 · 2 x PZ1 · 4 x PZ2 · 2 x PZ3
- ⊕ T8 · T10 · T15 · T20 · T25 · T27 · T30 · T35 · T40 · T45
- ⊕ 1/16 · 5/64 · 3/32 · 7/64 · 1/8 · 9/64 · 5/32 · 3/16 · 7/32 · 1/4
- ⊕ T8 · T10 · T15 · T20 · T25 · T27 · T30 · T35 · T40
- ⊕ 5/64 · 3/32 · 7/64 · 1/8 · 9/64 · 5/32



⊖ 4 · 6 · 8 · 10

⊕ 1 · 2 · 3 · 4

⊕ C1 · C2 · C3

⊕ 1,5 · 2 · 2,5 · 3 · 4 · 5 · 5,5 · 6 · 8

⊕ 2 · 2,5 · 3 · 4 · 5 · 6

⊕ S0 · S1 · S2 · S3

⊕ 6 · 8 · 10

⊕ 5 · 6 · 8

Art. Nr.	EAN-Nummer	Größe	Gewicht	VPE	Art
29166	40 03315 71422 4	130-tlg.	1,500 kg	10	Kassette

Bitsatz 101-tlg.

Bit set, 101-pcs.

Juego de puntas, 101-pzas



1 x umschaltbarer Knarren-Schraubgriff



1 x Hakenschrauber

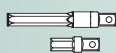

2 x Adapter für
Steckschlüsseleinsätze 25 + 50 mm



1 x Bitadapter 6,3 mm (1/4")



1 x Magnetischer Bithalter, 60 mm

95 Bits aus S2 Werkzeugstahl, Länge 25 mm

- ⊖ 3 · 4 · 5 · 6 mm
- ⊕ 4 · 6 · 8 · 10 mm
- ⊕ 6 · 8 · 10 mm
- ⊕ 2 · 2,5 · 3 · 4 · 5 · 6 mm
5/64 · 3/32 · 7/64 · 1/8 · 9/64 · 5/32
- ⊕ PZ0 · 2 x PZ1 · 3 x PZ2 · 2 x PZ3
- ⊕ T8 · T10 · T15 · T20 · T25 · T27 · T30 · T40 · T45
- ⊕ C1 · C2 · C3
- ⊕ 1 · 2 · 3 · 4 mm
- ⊕ S0 · S1 · S2 · S3
- ⊕ M5 · M6 · M8



⊕ 2 x PH0 · 2 x PH1 · 3 x PH2 · 2 x PH3

⊕ T8 · 2 x T10 · 2 x T15 · 2 x T20 · 2 x T25 · T27 · T30 · T40 · T45

⊕ 1,5 · 2 · 2,5 · 3 · 4 · 4,5 · 5 · 5,5 · 6 mm
1/16 · 5/64 · 3/32 · 7/64 · 1/8 · 9/64 · 5/32 · 3/16 · 7/32 · 1/4

Art. Nr.	EAN-Nummer	Größe	Gewicht	VPE	Art
29804	40 03315 71436 1	101-tlg.	1,100 kg	10	Kassette







STECKSCHLÜSSELSATZ 20 mm (3/4"), 15-teilig
 GS – geprüft, aus Chrom-Vanadium-Stahl CR-V 6140,
 Industrie-Qualität,
 hochwertige Oberfläche
 (2 x vernickelt, 1 x matt-verchromt),
 im stabilen Aufbewahrungskoffer

SOCKET SET
 20 mm (3/4"), 15 pcs.,
 CV, industrial quality

JUEGO DE LLAVES VASO,
 20 mm (3/4"), 15 pzas,
 CV, calidad industrial



-  1 x Umschaltknarre (3/4") (DIN 3122)
-  2 x Verlängerung 200 + 400 mm (DIN 3123)
-  10 x Steckschlüsseleinsätze 6-kt. (3/4") (DIN 3124)
 22 • 24 • 27 • 30 • 32 • 36 • 38 • 41 • 46 • 50 mm
 mit Flankenschutz-System
-  1 x Kardangelenk (DIN 3123)
-  1 x T - Gleitgriff (DIN 3122)

Art. Nr.	EAN-Nummer	Größe	Gewicht	VPE	Art
2065	40 03315 07979 8	15-tlg.	13,500 kg	2	Karton



12-tlg. Steckschlüssel-Satz

**12,5mm (1/2")-Antrieb
 CHROM-VANADIUM STAHL**

12-tlg. Steckschlüsselsatz
 12,5 mm (1/2")-Antrieb
 Chrom- Vanadium Stahl
 10 • 11 • 12 • 13 • 14 • 16 • 17 • 19 • 21 • 22 mm

Art. Nr.	EAN-Nummer	Größe	Gewicht	VPE	Art
29111	40 03315 71599 3	12-tlg.	1,700 kg	8	Hänger

31-tlg. Spezialschraubensatz für T-Schrauben

CHROM-VANADIUM STAHL

SPEZIALSCHRAUBENSATZ für T-Schrauben,

31 teilig, aus Chrom-Vanadium-Stahl

4 T-Profileinsätze außen 6,3 mm (1/4"), E 5 • E 6 • E 7 • E 8

3 T-Profileinsätze außen 10 mm (3/8"), E 10 • E 12 • E 14

3 T-Profileinsätze außen 12,5 mm (1/2"), E 16 • E 18 • E 20

3 Adapter 4-kt 6,3 mm auf 6 kt

4-kt 10 mm auf 6 kt

4-kt 12,5 mm auf 6 kt

6 T-Profilbits innen, 25 mm lang, T 10 • T 15 • T 20 • T 25 • T 27 • T 30

3 T-Profilbits innen, 30 mm lang, T 40 • T 45 • T 50

2 T-Profileinsätze innen 12,5 mm (1/2"), 30 mm, T 55 • T 60

2 T-Profilbits innen, 75 mm, T 25 • T 30 mit Loch

1 T-Profilbit, innen innen, 30 mm lang, T 30 mit Loch

4 Schraubenschlüssel, E 6 x E 8 • E 10 x E 12 • E 14 x E 18 • E 20 x E 24



T-SCREW-SET, CV, 31 pcs.

JUEGO DE ATORNILLADOR PARA TORNILLOS TIPO „T“, 31 pzas,



T-Profil



T-Profil
außen

Art. Nr.	EAN-Nummer	Größe	Gewicht	VPE	Art
29130	40 03315 69679 7	31-tlg.	1,300 kg	10	Kassette

29-tlg. Spezialschraubensatz für T-Schrauben

CHROM-VANADIUM STAHL

5 T-Profileinsätze 6,3mm (1/4") aussen:
E 4 • E 5 • E 6 • E 7 • E 8

6 T-Profileinsätze 10mm (3/8") aussen:
E 10 • E 12 • E 14 • E 16 • E 18 • E 20

5 T-Profileinsätze 10mm (3/8") innen, mit Loch:
T 10 • T 15 • T 20 • T 25 • T 27

5 T-Profileinsätze 12,5mm (1/2") innen, mit Loch:
T 30 • T 40 • T 45 • T 50 • T 55

7 T-Profilbits innen, mit Loch:
T 10 • T 15 • T 20 • T 25 • T 27 • T 30 • T 40

Adapter 6,3mm (1/4")-4kt. auf 6,3mm (1/4")-6kt.

T-SCREW-SET, CV, 29 pcs.

JUEGO DE ATORNILLADOR PARA TORNILLOS TIPO „T“, 29 pzas, de acero CV



T-Profil



T-Profil
außen

Art. Nr.	EAN-Nummer	Größe	Gewicht	VPE	Art
189-29	40 03315 07821 0	29-tlg.	4,100 kg	15	Kassette

Mammut- koffer 215-tlg.

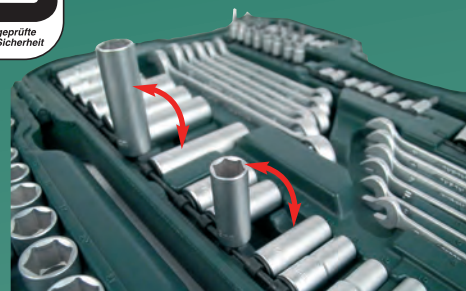

215-TLG. STECKSCHLÜSSELKASTEN
gefertigt aus Chrom-Vanadium / Spezialstahl

PROFESSIONAL TOOL KIT, 215 pcs.
Chrome-vanadium steel and special steel

JUEGO DE HERRAMIENTAS, 215 pzas.
Acabado en acero cromo - vanadio / acero especial



3 x Umschaltknarre 6,3 mm (1/4") + 10 mm (3/8") + 12,5 mm (1/2")-Antrieb

38 x Sechskant-Steckschleüsseleinsätze, CV, mit Flankenschutz
 13 x 6,3 mm 4 • 4,5 • 5 • 5,5 • 6 • 7 • 8 • 9 • 10 • 11 • 12 • 13 • 14 mm
 10 x 10 mm 10 • 11 • 12 • 13 • 14 • 15 • 16 • 17 • 18 • 19 mm
 15 x 12,5 mm 10 • 11 • 12 • 13 • 14 • 15 • 17 • 19 • 20 • 21 • 22 •
 24 • 27 • 30 • 32 mm

18 x dto., lange Ausführung
 7 x 6,3 mm 4 • 5 • 6 • 7 • 8 • 9 • 10 mm
 6 x 10 mm 10 • 11 • 12 • 13 • 14 • 15 mm
 5 x 12,5 mm 16 • 17 • 18 • 19 • 22 mm

14 x Steckschleüsseleinsätze, E-Profil, CV
 5 x 6,3 mm E4 • E5 • E6 • E7 • E8
 6 x 10 mm E10 • E11 • E12 • E14 • E16 • E18
 3 x 12,5 mm E20 • E22 • E24

3 x Zündkerzeneinsätze
 1 x 10 mm 18 mm
 2 x 12,5 mm 16 + 21 mm

5 x Verlängerung
 2 x 6,3 mm 50 + 100 mm
 1 x 10 mm 125 mm
 2 x 12,5 mm 125 + 250 mm

1 x T-Gleitgriff-Adapter für Verlängerung 12,5 mm (1/2")

1 x T-Gleitgriff 6,3 mm (1/4")-Antrieb

3 x Kardangelen 6,3 mm (1/4") + 10 mm (3/8") + 12,5 mm (1/2")-Antrieb

12 x Gabel-Ringschlüssel, CV
 8 • 10 • 11 • 12 • 13 • 14 • 15 • 16 • 17 • 18 • 19 • 22 mm

3 x Bit-Adapter 6,3 mm (1/4") x 6,3 mm • 10 mm x 8 mm • 12,5 mm x 8 mm

1 x Schraubgriff 6,3 mm (1/4")-Antrieb

1 x Schraubgriff für 6,3 mm - Bits, mit Magnet

30 x Schraubendreher-Bits, CV, 8 x 30 mm
 5 x Innensechskant 5,5 • 6 • 6,5 • 7 • 8 mm
 4 x Vielzahn 5 • 6 • 8 • 10 mm
 8 x T-Profil T25 • T27 • T30 • T35 • 2 x T40 • T45 • T50
 6 x T-Profil mit Loch T27 • T30 • T35 • T40 • T45 • T50
 2 x Kreuzschlitz PH3 • PH4
 2 x Pozidriv PZ3 • PZ4
 3 x Schlitz 6,0 • 6,5 • 8 mm

44 x Schraubendreher-Bits, CV, 6,3 x 25 mm
 3 x Vielzahn 5 • 6 • 8 mm
 3 x Schlitz 4 • 5,5 • 6,5 mm
 5 x T-Profil T8 • T10 • T15 • T20 • T25
 10 x T-Profil mit Loch T8 • 2xT10 • 2xT15 • 2xT20 • 2xT25 • T40
 4 x Innensechskant 3 • 4 • 5 • 6 mm
 4 x Innensechskant mit Loch 3 • 4 • 5 • 6 mm
 2 x Kreuzschlitz PH1 • PH2
 2 x Pozidriv PZ1 • PZ2
 2 x Vierkant S1 • S2
 3 x Dreiflügel 1 • 2 • 3
 3 x Gabelbit 4 • 6 • 8
 3 x 4-Flügelbit 6 • 8 • 10

30 x Schraubendrehereinsätze, CV, 6,3 mm (1/4") "-Antrieb
 4 x Schlitz 4 • 5,5 • 6,5 • 8
 3 x Kreuzschlitz PH1 • PH2 • PH3
 3 x Pozidriv PZ1 • PZ2 • PZ3
 4 x Innensechskant 3 • 4 • 5 • 6 mm
 8 x T-Profil T8 • T9 • T10 • T15 • T20 • T25 • T27 • T30
 8 x T-Profil mit Loch T8 • T9 • T10 • T15 • T20 • T25 • T27 • T30

2 x Schraubendrehereinsätze, CV, 12,5 mm (1/2")-Antrieb
 2 x T-Profil T55 • T60

7 x Innensechskantschlüssel, CV 1,27 • 1,5 • 2 • 2,5 • 3 • 4 • 5 mm

Art. Nr.	EAN-Nummer	Größe	Gewicht	VPE	Art
98430	40 03315 70873 5	215-tlg.	11,500 kg	2	Koffer

115-tlg. Steckschlüssel Satz

gefertigt aus CHROM-VANADIUM/ SPEZIALSTAHL

- 2 x Umschaltknarre 6,3 mm (1/4") + 12,5 mm (1/2") - Antrieb
- 28 x Sechskant-Steckschlüsseleinsätze, mit Flankenschutz, CV
13 x 6,3 mm (1/4") -
4 • 4,5 • 5 • 5,5 • 6 • 7 • 8 • 9 • 10 • 11 • 12 • 13 • 14 mm

15 x 12,5 mm (1/2") -
10 • 11 • 12 • 13 • 14 • 15 • 16 • 17 • 18 • 19 • 20 • 21 • 22 • 23 • 24 mm
- 2 x Zündkerzeneinsätze 12,5 mm (1/2"), 16 + 21 mm
- 1 x Schraubgriff 6,3 mm (1/4")-Antrieb
- 71 x Bits, CV, 25 mm
15 x Kreuzschlitz: 5 x PH1 • 5 x PH2 • 5 x PH3
15 x Pozidriv: 5 x PZ1 • 5 x PZ2 • 5 x PZ3
15 x Schlitz 2 x 3 mm • 3 x 4 mm • 3 x 5 mm • 3 x 5,5 mm • 2 x 6 mm • 2 x 7 mm
12 x T-Profil: T10 • T15 • 2 x T20 • 2 x T25 • 2 x T27 • 2 x T30 • T35 • T40
14 x Innensechskant :
2 x 2 mm, 2 x 2,5 mm,
2 x 3 mm, 2 x 4 mm,
2 x 5 mm, 2 x 5,5 mm,
2 x 6 mm
- 1 x Bit-Adapter
6,3 mm (1/4") x 6,3 mm, CV
- 2 x Verlängerung -
1 x 6,3 mm (1/4") 50 mm •
1 x 12,5 mm (1/2") 125 mm
- 8 x Innensechskantschlüssel, CV
1,5 • 2 • 2,5 • 3 • 4 • 5 • 5,5 • 6 mm



SOCKET SET, 115 pcs.

JUEGO DE LIAVES VASO, 115 pcs

Art. Nr.	EAN-Nummer	Größe	Gewicht	VPE	Art
98415	40 03315 71236 7	115-tlg.	6,250 kg	3	Koffer

94-tlg. Steckschlüsselsatz

gefertigt aus Chrom-Vanadium-/Spezialstahl



12,5 mm (1/2")-Antrieb

- 18 Steckschlüssel-Einsätze: 10 • 11 • 12 • 13 • 14 • 15 • 16 • 17 • 18 • 19 • 20 • 21 • 22 • 23 • 24 • 27 • 30 • 32 mm
- 4 Steckschlüsseleinsätze lang: 14 • 15 • 17 • 19 mm
- 2 Zündkerzen-Einsätze: 16 + 21 mm
- 1 Umschaltknarre
- 2 Verlängerungen 125 + 250 mm
- 3 Innen-Sechskantstiftschlüssel: 1,5 • 2 • 2,5 mm
- 1 Kardangeln
- 1 Bit-Adapter 12,5 mm (1/2") x 8 mm
- 1 Adapter für T-Gleitgriff
- 15 Schraubklingen-Bits

6,3 mm (1/4")-Antrieb

- 13 Steckschlüssel-Einsätze: 4 • 4,5 • 5 • 5,5 • 6 • 7 • 8 • 9 • 10 • 11 • 12 • 13 • 14 mm
- 8 Steckschlüsseleinsätze lang: 6 • 7 • 8 • 9 • 10 • 11 • 12 • 13 mm
- 1 Umschaltknarre
- 2 Verlängerungen: 50 + 100 mm
- 1 biegsame Verlängerung
- 1 T-Gleitgriff
- 1 Kardangeln
- 1 Steckschlüssel-Adapter 6,3 mm (1/4") x 6,3 mm
- 1 Schraubgriff
- 17 Schraubklingen-Einsätze

Art. Nr.	EAN-Nummer	Größe	Gewicht	VPE	Art
98410	40 03315 701262	94-tlg.	6,250 kg	3	Koffer

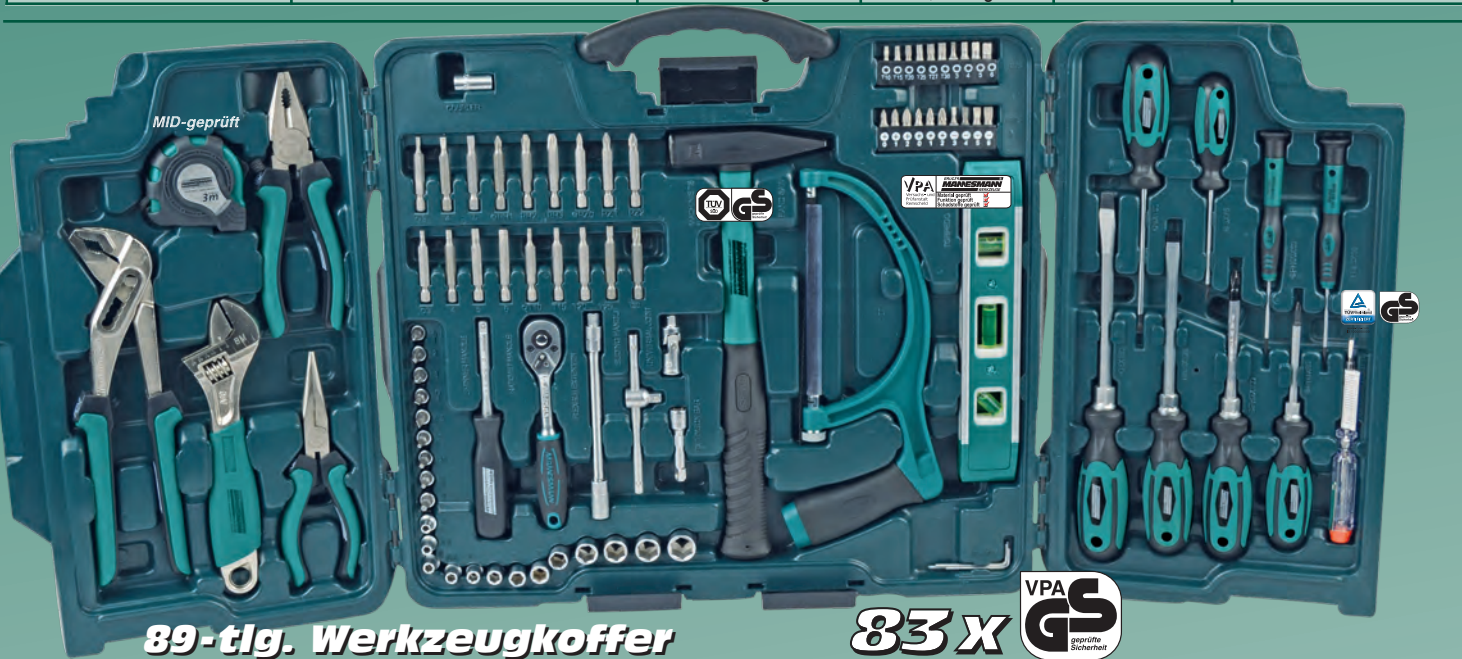

89-tlg. Werkzeugkoffer

83 X



- 20 x Bits 6,3 mm (1/4") x 25 mm, S2-Stahl
- 3 x ⊕ PH0 • PH1 • PH2
- 3 x ⊕ PZ0 • PZ1 • PZ2
- 4 x ⊖ 3 • 4 • 5 • 6 mm
- 4 x ⊙ 3 • 4 • 5 • 6 mm
- 6 x ⊛ T10 • T15 • T20 • T25 • T27 • T30

- 1 x Schraubgriff 6,3 mm (1/4") Klinge CR-V
- 1 x Kardangeln 6,3 mm (1/4") CR-V
- 1 x T-Gleitgriff 6,3 mm (1/4") CR-V
- 1 x Verlängerung 6,3 mm (1/4") x 50 mm CR-V
- 1 x flexible Verlängerung 6,3 mm (1/4") x 150 mm CR-V
- 1 x Adapter 6,3 mm (1/4")-Vierkant auf Sechskant CR-V
- 1 x Schlosserhammer 300 g

- 18 x Bits 6,3 mm (1/4") x 50 mm, S2-Stahl
- 3 x ⊕ PH1 • PH2 • PH3
- 3 x ⊕ PZ0 • PZ1 • PZ2
- 3 x ⊖ 3 • 4 • 5 mm
- 4 x ⊙ 3 • 4 • 5 • 6 mm
- 5 x ⊛ T10 • T15 • T20 • T25 • T30

- 13 x Steckschlüsseleinsätze 6,3 mm (1/4"), CR-V, 4 • 4,5 • 5 • 5,5 • 6 • 7 • 8 • 9 • 10 • 11 • 12 • 13 • 14 mm
- 1 x Umschaltknarre 6,3 mm (1/4"), 72 Zähne
- 3 x Innensechskantschlüssel, CR-V, 1,5 • 2 • 2,5 mm
- 1 x Rollgabelschlüssel 200 mm (8"), CR-V
- 1 x Handsäge 150 mm • 2 x Sägeblätter, 150 mm
- 1 x Torpedo-Wasserwaage

- 9 x Schraubeinsätze 6,3 mm (1/4"), S2/CR-V Stahl,
- 3 x ⊕ PH1 • PH2 • PH3
- 2 x ⊖ 4 • 5,5 mm
- 2 x ⊙ 3 • 4 mm
- 2 x ⊛ T15 • T20

- 6 x Schraubendreher, Klingen aus CR-V,
- 4 x ⊖ 3 x 75 • 4 x 100 • 6,5 x 125 • 8 x 150 mm,
- 2 x ⊕ PH1 x 80 • PH2 x 100 mm
- 2 x Feinmechaniker-Schraubendreher, Klingen aus CR-V,
- 1 x ⊖ 2,5 x 50 mm, 1 x ⊕ PH00 x 50 mm
- 3 x Zange: Wasserpumpenzange 250 mm, Kombizange 180 mm, Telefonzange 160 mm
- 1 x Spannungsprüfer 60 mm, 100-250 V
- 1 x Stahlbandmaß, 3 m x 16 mm

Art. Nr.	EAN-Nummer	Größe	Gewicht	VPE	Art
29085	40 03315 71338 8	89-tlg.	5,750 kg	3	Koffer

**Werkzeugkoffer mit
99 Profi-Werkzeugen gefertigt nach DIN**

- 8 Gabel-Ringschlüssel,
Chrom-Vanadium, 10 - 19 mm
- 10 Steckschlüsseleinsätze,
Chrom-Vanadium, 4 - 13 mm, 1/4"
- 13 Steckschlüsseleinsätze,
Chrom-Vanadium, 10 - 32 mm, 1/2"
- 1 Bitadapter
- 5 Steckschlüsseleinsätze, lang, 6 - 10 mm
- 2 Zündkerzeneinsätze 16 mm und 21 mm
- 2 Verlängerungen 1/4" und 1/2"
- 2 Universalgelenke 1/4" und 1/2"
- 2 Umschaltknarren 1/4" und 1/2"
- 1 Schraubgriff
- 5 Schraubendreher
- 14 teiliger Bitsatz
- 4 Sechskantstiftschlüssel
- 1 Kabelschuhklemmzange
- 25 teiliges Sortiment Kabelschuhe
- 1 Wasserpumpenzange
- 1 Kombizange 180 mm
- 1 Autolichtprüfer
- 1 Schlosserhammer 300g
DIN 1041 - TÜV-GS

**99 pcs. Tool Kit in carry case
DIN tools of industrial
quality, dull chromium plated**

**Maletin de herramientas
con 99 pzas.
calidad de industria,
herramientas
DIN cromadas mate**



Einfacher Wechsel der
Steckschlüsseleinsätze durch
Auswurfknopf an den Knarren.

1/4"
6,3mm

CHROM-VANADIUM

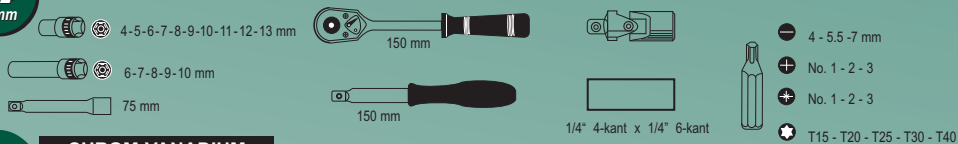

1/2"
12,5mm

CHROM-VANADIUM

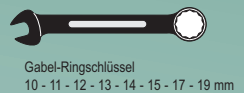
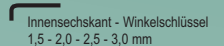
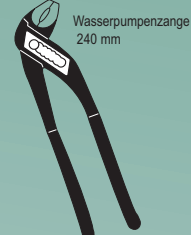
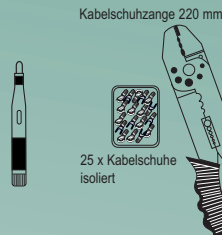
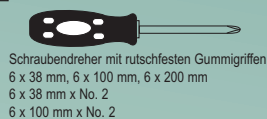
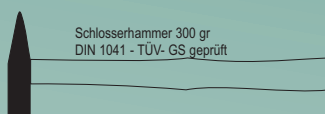
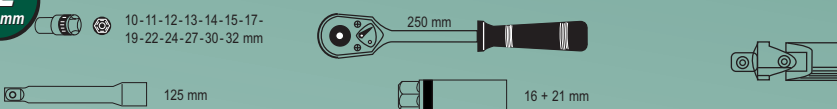

Art.Nr	EAN-Nummer	Größe	Gewicht	VPE	Art
29099	40 03315 68599 9	99-tlg.	7,200 kg	3	Karton



74-tlg. Werkzeugsatz











- 2 Werkstattschraubendreher:
 ⊖ flach 6,5 x 100 mm, ⊕ kreuz PH2 x 100 mm
- 1 Spannungsprüfer 100-250 V
- 1 Abbrechmesser 18 mm
- 10 Abbrechklingen 18 mm, im Köcher
- 22 Bits 25 mm, CV
- 1 Sägebogen 150 mm (6")
- 6 Sägeblätter 150 mm
- 7 Stiftschlüssel
 1,27 • 1,5 • 2 • 2,5 • 3 • 4 • 5 mm
- 12 Steckschlüssel-Einsätze 6,3 mm (1/4"), CV:
 4 • 4,5 • 5 • 5,5 • 6 • 7 • 8 • 9 • 10 • 11 • 12 • 13 mm
- 1 Bit-Adapter
- 1 Adapter 6,3 mm (1/4") x 50 mm
- 1 Knarrenschaubgriff
- 1 Kabelschere
- 2 Feinmechaniker Schraubendreher:
 ⊖ flach 2,5 x 50 mm, ⊕ PH00 x 50 mm
- 1 Telefonzange gerade 160 mm
- 1 Seitenschneider 160 mm
- 1 Kombizange 180 mm
- 1 Rollgabelschlüssel 200 mm
- 1 Schlosserhammer 300 g
- 1 Bandmaß 3 m

NEU

Art.Nr	EAN-Nummer	Gewicht	VPE	Art
29074	40 03315 71517 7	3,520 kg	3	Koffer

87-tlg. Werkzeugkoffer

NEU

- 5 Feinmechaniker- Schraubendreher
 - 6 Schraubendreher, Klingen aus CV- Stahl
 - 1 Schraubgriff
 - 12 Steckschlüssel-Einsätze, CV-Stahl
 4 • 4,5 • 5 • 5,5 • 6 • 7 • 8 • 9 • 10 • 11 • 12 • 13 mm 
 - 9 T-Profil Schlüssel, CV-Stahl
 T10 • T15 • T20 • T25 • T27 • T30 • T40 • T45 • T50
 - 1 Bitadapter
 - 1 Umschaltknarre 6,3 mm (1/4")
 - 1 Schlosserhammer, 200 gr.  76502
 - 1 Kombizange, 180 mm  10937
 - 1 Telefonzange, 200 mm  10948
 - 1 Wasserpumpenzange, 250 mm  10972
 - 1 Verlängerung, 6,3 mm (1/4") x 50 mm  98430
 - 1 Steckschlüssel-Adapter, 6,3 mm (1/4") x 25 mm  98410
 - 1 Bandmaß 3 m
 - 1 Torpedo-Wasserwaage   29077
 - 44 Bits   29800
- im Aufbewahrungskoffer

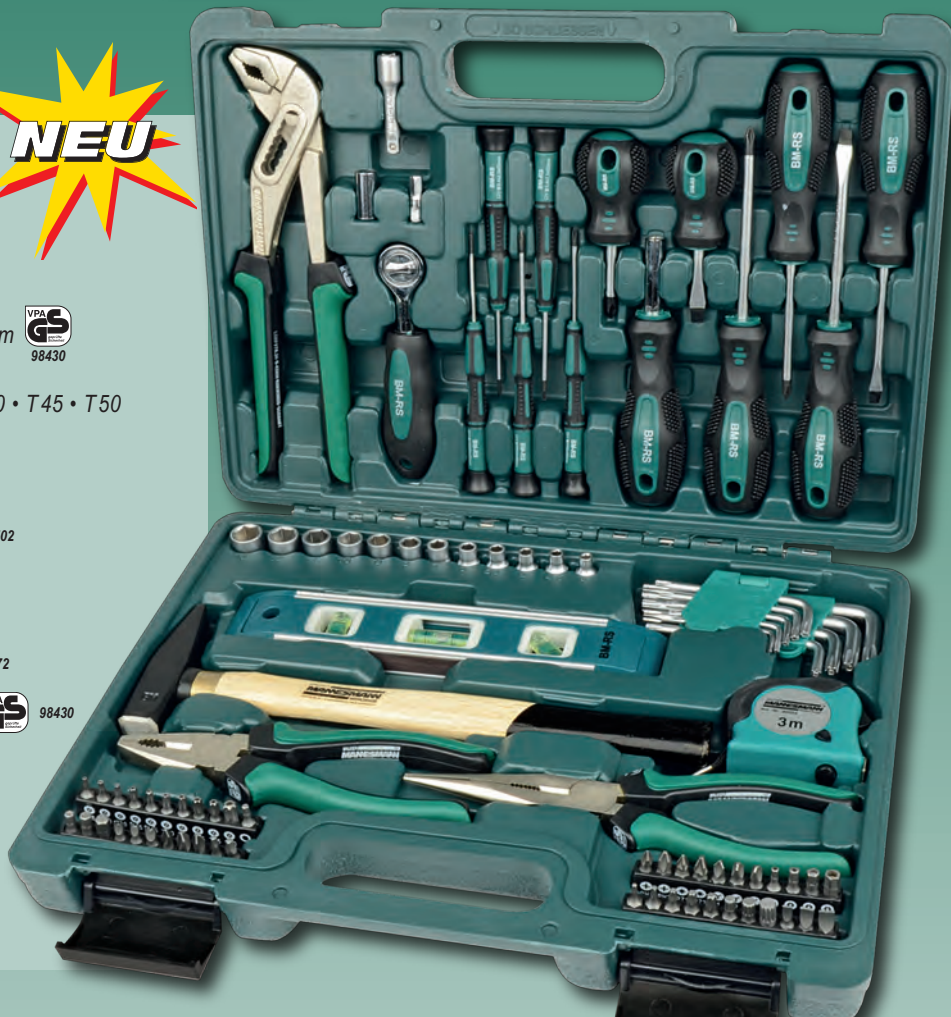

Art.Nr	EAN-Nummer	Gewicht	VPE	Art
29084	40 03315 71629 7	3,900 kg	3	Koffer

31-tlg. Werkzeugsatz

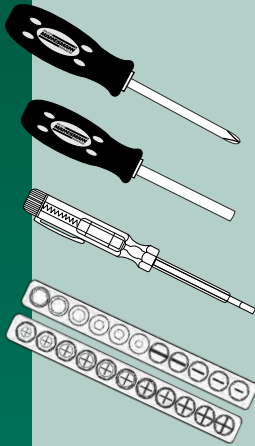

4 x Werkstattschraubendreher,
Klingen aus CV-Stahl
⊖ 1,0 x 5,5 x 100 mm • 1,2 x 6,5 x 100 mm
⊕ PZ1 x 75 mm • PZ2 x 100 mm

1 x Schraubgriff mit
magnetischer Bitaufnahme

1 x Spannungsprüfer 140 mm
100 - 250 V~, GS-geprüft

22 Bits, 25 mm, CV- Stahl
4 x ⊖ • 4 x ⊕ • 4 x ⊙
6 x ⊛ • 4 x ⊜

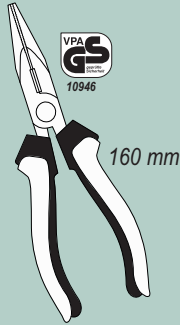

160 mm



160 mm

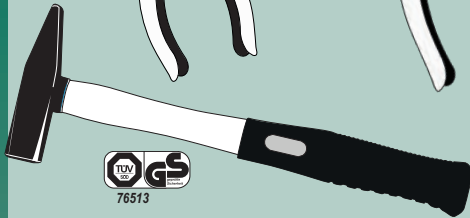

76513



Bandmaß 3 m

Art.Nr	EAN-Nummer	Gewicht	VPE	Art
29031	40 03315 71627 3	2,000 kg	10	Koffer

47-tlg. Werkzeugsatz

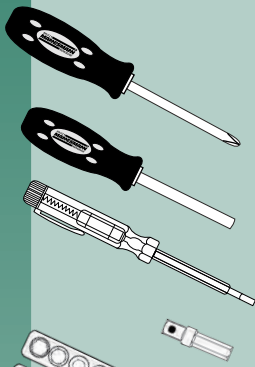

4 x Werkstattschraubendreher,
Klingen aus CV-Stahl
⊖ 1,0 x 5,5 x 100 mm • 1,2 x 6,5 x 100 mm
⊕ PZ1 x 75 mm • PZ2 x 100 mm

1 x Schraubgriff mit
magnetischer Bitaufnahme

1 x Spannungsprüfer 140 mm
100 - 250 V~, GS-geprüft

Adapter für Steckschlüsseleinsätze 6,3 mm

22 Bits, 25 mm, CV- Stahl
4 x ⊖ • 4 x ⊕ • 4 x ⊙
6 x ⊛ • 4 x ⊜

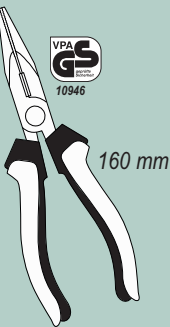

160 mm

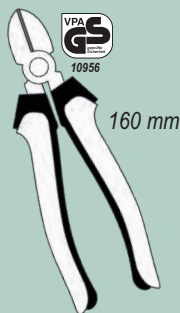

160 mm

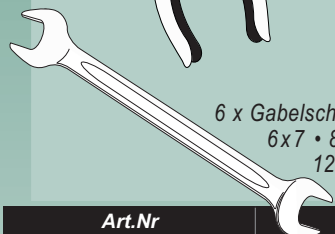

6 x Gabelschlüssel
6x7 • 8x9 • 10x11
12x13 • 14x15
16x17



8 x Innensechskantschlüssel
1,5 - 6,0 mm



Bandmaß 3 m

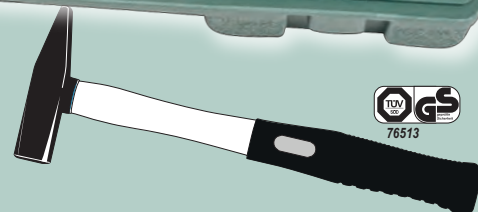

76513





Art.Nr	EAN-Nummer	Gewicht	VPE	Art
29032	40 03315 71643 3	2,400 kg	10	Koffer





303-tlg. Steckschlüssel- Werkzeugsatz

Tool set, 303 - pcs.

Juego de herramientas,
303 - piezas



- 5 x Feinmechaniker - Schraubendreher, CV-Stahl
2 x Schlitz: 0,4 x 2,5 • 0,5 x 3,0 x 50 mm
3 x Kreuzschlitz: PH000 • PH00 • PH0 x 50 mm  29075 • 29077
- 4 x Schraubendreher, CV-Stahl
2 x Schlitz: 0,8 x 4 x 100 mm • 1,2 x 6,5 x 125 mm
2 x Kreuzschlitz: PH1 x 80 mm • PH2 x 100 mm  11113-6
- 13 x HSS Bohrer, Titan beschichtet,
in Kunststoff-Aufbewahrungskassette
1,5 • 2 • 2,5 • 3 • 3,2 • 3,5 • 4 • 4,5 • 4,8 • 5 • 5,5 • 6 • 6,5 mm
- 65-tlg. Kleinteilesortiment in Klarsichtbox
- 21-tlg. Feinmechaniker Bit - Set in Klarsichtbox
Schlitz: 1,5 • 2 • 2,5 • 3 • 3,5 • 4,0 mm, CV-Stahl
Kreuzschlitz: PH000 • PH00 • PH0 • PH1, CV-Stahl
Pozidriv: PZ0 • PZ1, CV-Stahl
T-Profil: T5 • T6 • T7 • T8 • T9 • T10 • T15 • T20, CV-Stahl
1 Aluminium - Schraubgriff
- 1 x Abbrechmesser, 18 mm  29075 • 29077
- 10 x Ersatzklinge, 18 mm, im Köcher
- 1 x Spannungsprüfer  1116-60
- 1 x Stahlbandmaß, 3 m x 16 mm
- 1 x Kombizange 180 mm (7")  10937
- 1 x Wasserpumpenzange 250 mm (10")  10972
- 1 x Kabelschuhklemmzange  29075 • 29077
- 13 x Sechskant-Steckschlüsseleinsatz, CV-Stahl
mit Flankenschutz 6,3 mm (1/4") Antrieb
4 • 4,5 • 5 • 5,5 • 6 • 7 • 8 • 9 • 10 • 11 • 12 • 13 • 14 mm  98430
- 18 x Sechskant-Steckschlüsseleinsatz, CV-Stahl
mit Flankenschutz 12,5 mm (1/2") Antrieb
10 • 11 • 12 • 13 • 14 • 15 • 16 • 17 • 18 • 19 • 20 •
21 • 22 • 23 • 24 • 27 • 30 • 32 mm
- 4 x Verlängerung
6,3 mm (1/4") x 50 mm • 6,3 mm (1/4") x 100 mm
12,5 mm (1/2") x 125 mm • 12,5 mm (1/2") x 250 mm
- 1 x T-Gleitgriff-Adapter 12,5 mm (1/2") x 10 mm (3/8"), CV-Stahl
- 1 x Kardangelenk 6,3 mm (1/4") Antrieb  98430
- 1 x Kardangelenk 12,5 mm (1/2") Antrieb  98430

- 1 x T-Gleitgriff 6,3 mm (1/4") - Antrieb
- 2 x Umschaltknarre
6,3 mm (1/4") • 12,5 mm (1/2") -Antrieb
- 2 x Zündkerzeneinsatz 12,5 mm (1/2"):
16 • 21 mm
- 24 x Schraubendreher-Bits, 8 x 30 mm, CV-Stahl
8 x T-Profil: T25 • T27 • T30 • T35 • 2 x T40 • T45 • T50
2 x Kreuzschlitz: PH3 • PH4
2 x Pozidriv: PZ3 • PZ4  98430
- 4 x Innensechskant: 5,5 • 6,5 • 7 • 8 mm
- 4 x Schlitz: 5,5 • 6,5 • 7 • 8 mm
- 4 x Vielzahn: 5 • 6 • 8 • 10
- 2 x Bit-Adapter, CV-Stahl
6,3 mm (1/4") x 6,3 mm
12,5 mm (1/2") x 8 mm
- 1 x Schraubgriff 6,3 mm (1/4") - Antrieb  98430
- 100 x Schraubendreher-Bits, 6,3 x 25 mm, CV-Stahl
9 x Schlitz: 3 • 4 • 4,5 • 5 • 5,5 • 6 • 6,5 • 7 • 8 mm
9 x T-Profil mit Loch:
T8 • T10 • T15 • T20 • T25 • T27 • T30 • T35 • T40
9 x Innensechskant: 1,5 • 2 • 2,5 • 3 • 4 • 5 •
5,5 • 6 • 8 mm
- 3 x Vielzahn: 5 • 6 • 8 mm
- 4 x 3-Flügelbits: 1 • 2 • 3 • 4
- 3 x 4-Flügelbit: 6 • 8 • 10
- 3 x 2-Flügelbit: C1 • C2 • C3
- 6 x Innensechskant mit Loch: 2 • 2,5 • 3 • 4 • 5 • 6 mm
- 4 x Vierkant: S0 • S1 • S2 • S3
- 6 x Innensechskant mit Loch:
5/64 • 3/32 • 7/64 • 1/8 • 9/64 • 5/32
- 4 x Gabelbit: 4 • 6 • 8 • 10 mm
- 10 x Kreuzschlitz: 2 x PH0 • 2 x PH1 •
4 x PH2 • 2 x PH3
- 10 x Pozidriv: 2 x PZ0 • 2 x PZ1 • 4 x PZ2 • 2 x PZ3
- 10 x Innensechskant: 1/16 • 5/64 • 3/32 • 7/64 • 1/8 •
9/64 • 5/32 • 3/16 • 7/32 • 1/4
- 10 x T-Profil: T8 • T10 • T15 • T20 • T25 • T27 •
T30 • T35 • T40 • T45
- 7 x Innensechskantschlüssel, CV-Stahl  98430
1,27 • 1,5 • 2 • 2,5 • 3 • 4 • 5 mm
- 1 x Rollgabelschlüssel 200 mm (8")
- 1 x Schlosserhammer mit Fiberglasstiel 300 g  76513

Art. Nr.	EAN-Nummer	Größe	Gewicht	VPE	Art
29088	40 03315 71424 8	303-tlg.	9,000 kg	2	Koffer

176-tlg. Werkzeugsatz

4

in

1

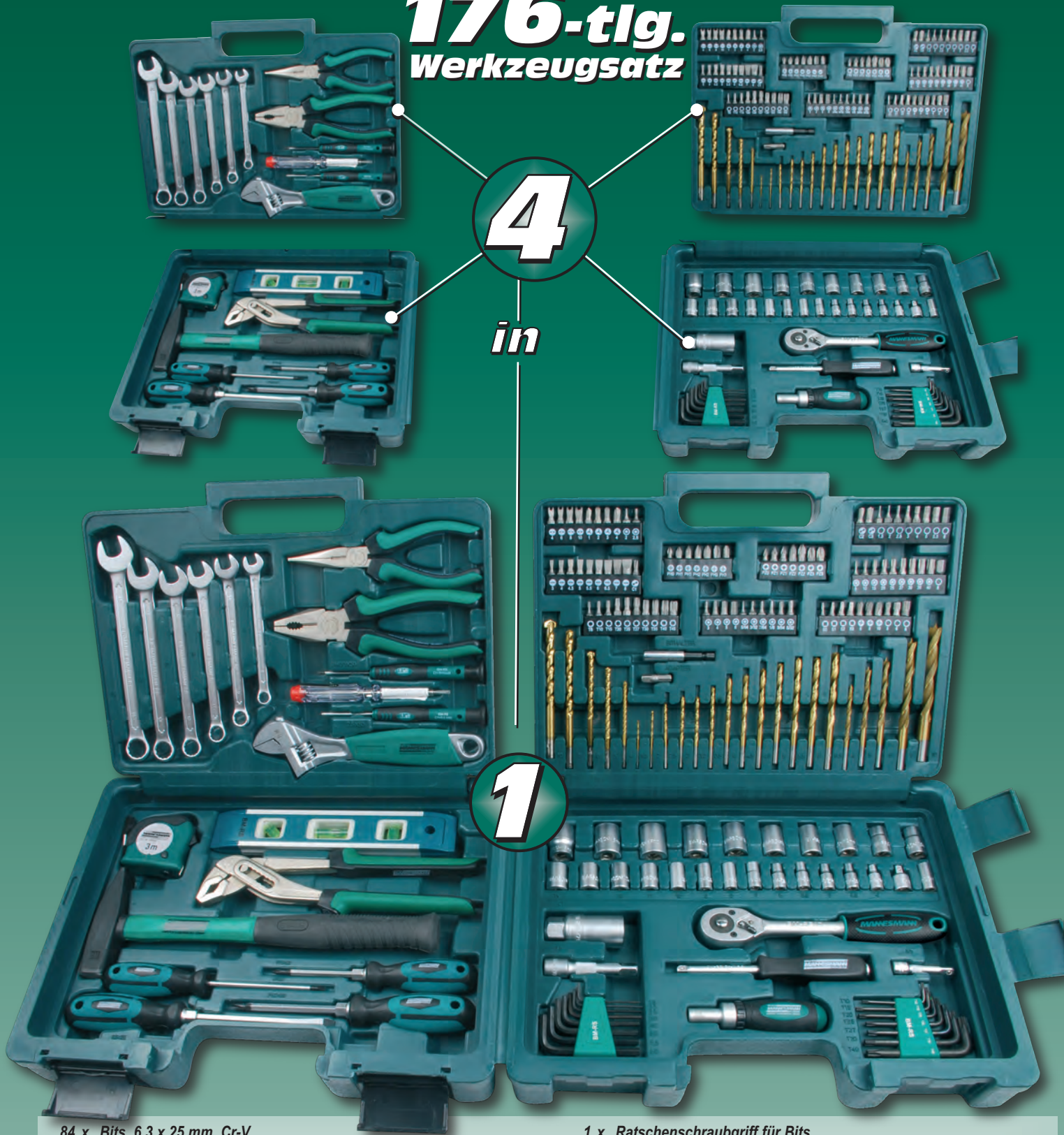

- 84 x Bits, 6,3 x 25 mm, Cr-V
- 1 x Bithalter 6,3 x 60 mm
- 1 x Adapter für Steckschlüsseleinsätze
- 13 x HSS-Bohrer, Titan-beschichtet, 1,5 - 6,5 mm
- 5 x HM-Steinbohrer, Titan-beschichtet, 4 -10 mm
- 5 x Holzbohrer, Titan-beschichtet, 4 -10 mm
- 10 x Steckschlüssel-Einsatz 10 mm (3/8"), 10 - 19 mm, Cr-V
- 13 x Steckschlüssel-Einsatz 6,3 mm (1/4"), 4 - 14 mm, Cr-V
- 1 x Bitadapter, 6,3 mm (1/4") x 6,3 mm, Cr-V
- 1 x Adapter für Steckschlüsseleinsätze, 10 mm (3/8") x 6,3mm (1/4"), Cr-V
- 1 x Zündkerzeneinsatz 10 mm (3/8"), 21 mm, Cr-V
- 2 x Verlängerungen, 6,3 x 50 mm + 10 x 75 mm, Cr-V
- 1 x Umschaltknarre 10 mm (3/8"), 72 Zähne
- 1 x Schraubgriff 6,3 mm (1/4"), Cr-V

- 1 x Ratschenschraubgriff für Bits
- 8 x Winkelschraubendreher Innensechskant, 1,5 - 6 mm, Cr-V
- 7 x Winkelschraubendreher T-Profil, T 10 - T 40, Cr-V
- 6 x Gabel-Ringschlüssel, Cr-V, 8-15 mm
- 2 x Feinmechaniker-Schraubendreher, Cr-V, 2,5x50mm + PH00x50mm
- 1 x Spannungsprüfer, GS-geprüft
- 1 x Kombizange 180 mm (10937)
- 1 x Telefonzange 160 mm (10946)
- 1 x Rollgabelschlüssel 200 mm (19871)
- 4 x Werkstattschraubendreher, 4x100 mm -6,5x125 mm-PH1-PH2
- 1 x Stahlbandmaß, 3m x 16 mm • 1 x Torpedo-Wasserwaage
- 1 x Schlosserhammer 300 g
- 1 x Wasserpumpenzange 250 mm (10972)
- 1 x Aufbewahrungskoffer

Art. Nr.	EAN-Nummer	Größe	Gewicht	VPE	Art
29086	40 03315 71423 1	176-tlg.	6,600 kg	2	Koffer

124-tlg. Werkzeugsatz im Alukoffer



- 6 x Schraubendreher, CV-Stahl
- 2 x Feinmechaniker - Schraubendreher, CV-Stahl
- 1 x Spannungsprüfer
- 1 x Schraubgriff
- 1 x Knarre 10 mm (3/8")
- 2 x Verlängerung CV-Stahl
- 1 x Zündkerzeneinsatz
- 9 x Sechskant-Steckschlüsseleinsatz, CV-Stahl, mit Flankenschutz 10 mm (3/8") Antrieb
- 8 x Sechskant-Steckschlüsseleinsatz, CV-Stahl, mit Flankenschutz 6,3 mm (1/4") Antrieb
- 1 x Steckschlüsseladapter, 1 x Bitadapter
- 61-tlg. Bitsortiment inklusive Schnellwechselbithalter
- 1 x Wasserpumpenzange 250 mm (10")
- 1 x Kombizange 180 mm (7")
- 1 x Kabelschuhklemmzange
- 1 x Rollgabelschlüssel
- 1 x Abbrechmesser, 18 mm mit 10 Ersatzklingen
- 8 x Innensechskantschlüssel im Halter
- 1 x Sägebogen mit 6 Sägeblättern
- 1 x Aluminium Aufbewahrungskoffer

Werkzeugsatz im Alukoffer 124-tlg.

• Professional tool kit, 124 pcs. • Juego de herramientas, 124 pzas.

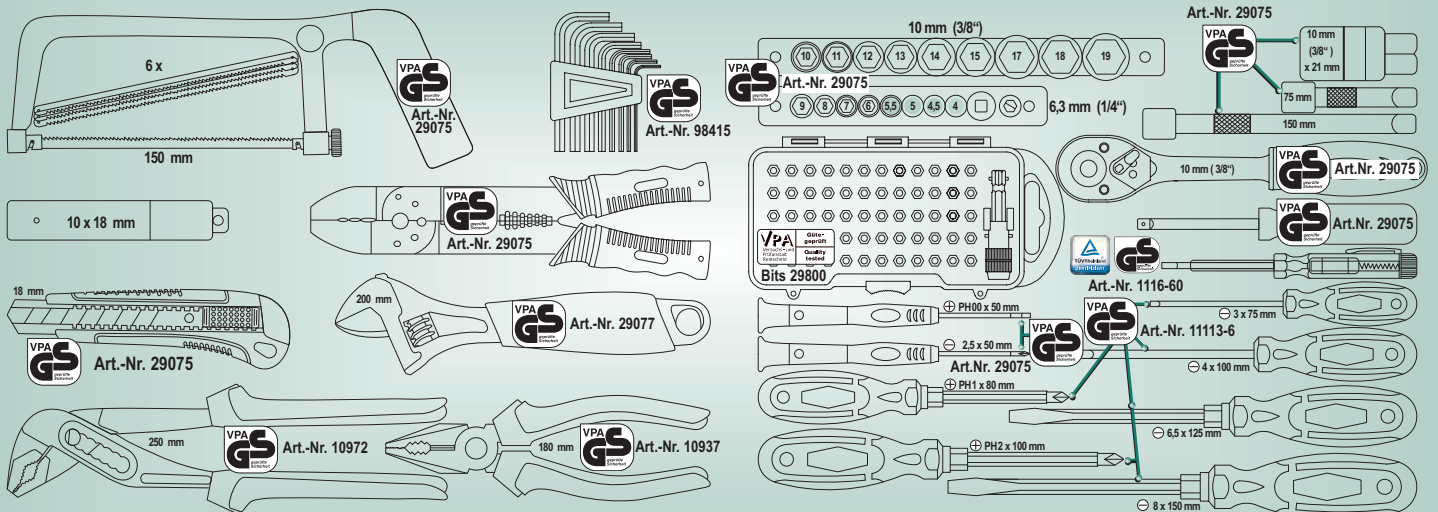

Art. Nr.	EAN-Nummer	Größe	Gewicht	VPE	Art
29072	40 03315 71426 2	124-tlg.	6,300 kg	2	Karton

Werkzeugsatz im Alukoffer 75-tlg.

- 1 x Stahlbandmaß 3 m x 16 mm
- 1 x Torpedo-Wasserwaage
- 1 x Rollgabelschlüssel 200 mm
- 1 x Kombizange 180 mm
- 1 x Telefonzange 160 mm
- 1 x Wasserpumpenzange 250 mm
- 1 x Abbrechmesser, 18 mm mit 10 Ersatzklingen
- 1 x Schlosserhammer 300 g
- 13 x Steckschlüsseleinsatz 6,3 mm (1/4"), matt verchromt, DIN3124, Cr-V, 4-4.5-5-5.5-6-7-8-9-10-11-12-13-14 mm
- 2 x Schraubendreher, Cr-V, matt verchromt Schlitz 1.2 x 6.5 x 125 mm, Kreuzschlitz: PH2 x 100 mm
- 1 x Knarren-Schraubgriff für Bits
- 2 x Feinmechaniker-Schraubendreher, Cr-V, matt verchromt Schlitz 2.5 x 50 mm, Kreuzschlitz PH00 x 50 mm
- 1 x Spannungsprüfer 100-250V~
- 4 x isolierte Schraubendreher, Cr-V Klingen, Schlitz 0.5 x 3.0 x 100, 0.8 x 4.0 x 100 Kreuzschlitz PH1 x 80, PH2 x 100
- 31 - tlg. Bitsortiment inklusive Schnellwechselbithalter
- 1 x Kleinteile-Box mit Schrauben, Dübeln, Nägeln und 1000 Klammern 6 mm
- 1 x Klebeband 18 mm x 10 m
- 1 x Handtacker für Klammern 4-8 mm



Werkzeugsatz im Alukoffer 75-tlg. • Professional tool kit, 75 pcs. • Juego de herramientas, 75 pzas.

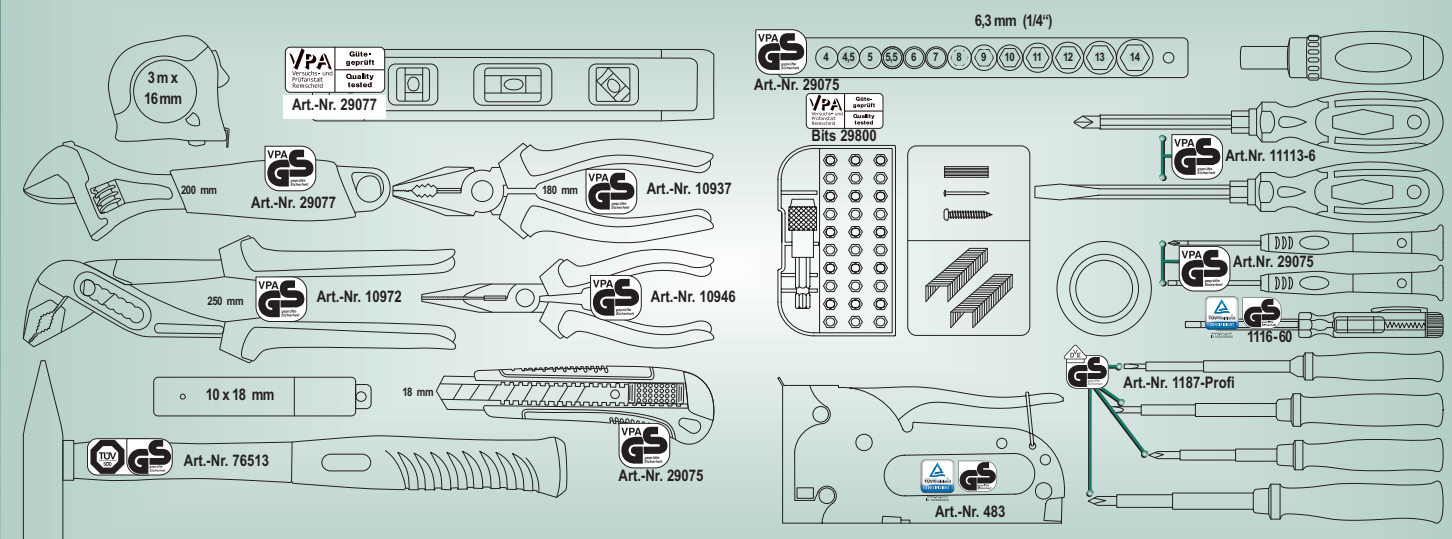

Art. Nr.	EAN-Nummer	Größe	Gewicht	VPE	Art
29071	40 03315 71425 5	75-tlg.	5,700 kg	2	Karton



Alu- Werkzeugkoffer 90-tlg.

Fach 1

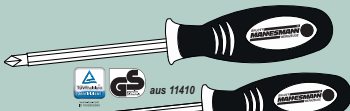
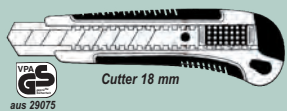

PH1 x 75 mm, PH2 x 100 mm
5,5 x 75 mm, 6,5 x 100 mm

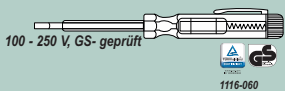
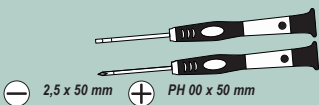

Fach 2

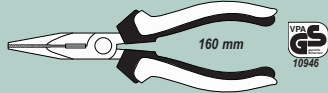
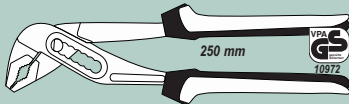

Fach 3

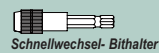
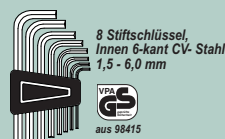
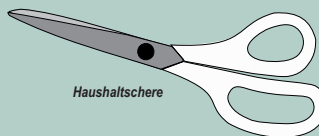

Fach 4

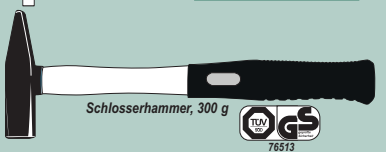
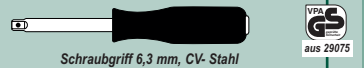
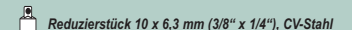
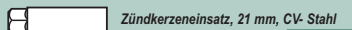
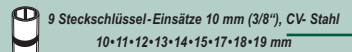
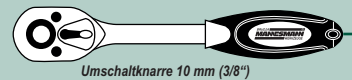

Art. Nr.	EAN-Nummer	Größe	Gewicht	VPE	Art
29067	40 03315 71594 8	90-tlg.	5,500 kg	3	Koffer



Alu- Werkzeugkoffer 160-tlg.

Fach 1



Wasserwaage, 400 mm

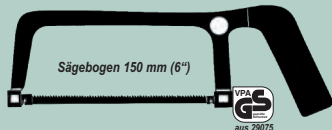

Sägebogen 150 mm (6")

VPA GS
aus 29075

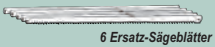

6 Ersatz-Sägeblätter

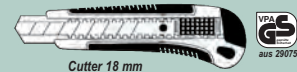

Cutter 18 mm

VPA GS
aus 29075



10 x Abbrechklingen

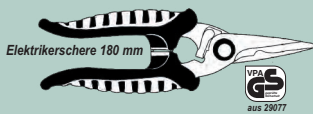

Elektrikerschere 180 mm

VPA GS
aus 29077



9 Winkelschraubendreher, Innen 6-Kt. CV-Stahl
1,5 • 2 • 2,5 • 3 • 4 • 5 • 6 • 8 • 10 mm

Fach 2



⊕ PH1 x 75 mm, PH2 x 100 mm

⊕ PZ1 x 75 mm, PZ2 x 100 mm

⊖ 1,0 x 5,5 x 100 mm,
1,2 x 6,5 x 125 mm,
1,2 x 8,0 x 150 mm



⊖ 2,5 x 50 mm ⊕ PH 00 x 50 mm

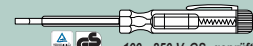

100 - 250 V, GS-geprüft
1116-000

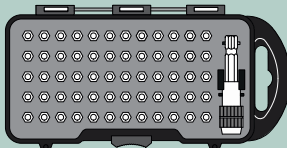

60 Bits, 25 mm, CV-Stahl
1 Schnellwechsel-Bithalter

VPA GS
Österreich
Qualität
über
alles

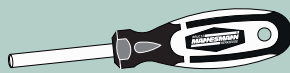

Schraubgriff für Bits

Fach 3

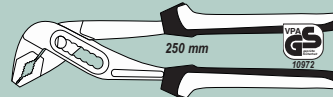

250 mm

VPA GS
10972



180 mm

VPA GS
10937



160 mm

VPA GS
10956



160 mm

VPA GS
10949

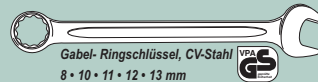

Gabel- Ringschlüssel, CV-Stahl
8 • 10 • 11 • 12 • 13 mm

VPA GS
29077

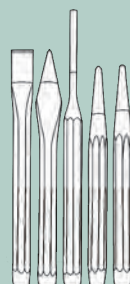

VPA GS
29077

Schlagwerkzeuge, CV- Stahl

2 Meißel

Körner

Durchtreiber

Splinttreiber

Fach 4

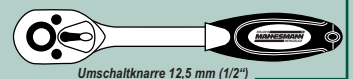

Umschaltknarre 12,5 mm (1/2")

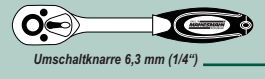

Umschaltknarre 6,3 mm (1/4")

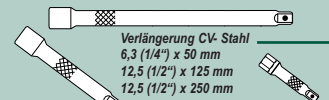

Verlängerung CV- Stahl
6,3 (1/4") x 50 mm
12,5 (1/2") x 125 mm
12,5 (1/2") x 250 mm

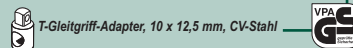

T-Gleitgriff-Adapter, 10 x 12,5 mm, CV-Stahl

VPA GS

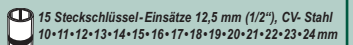

15 Steckschlüssel-Einsätze 12,5 mm (1/2"), CV- Stahl
10 • 11 • 12 • 13 • 14 • 15 • 16 • 17 • 18 • 19 • 20 • 21 • 22 • 23 • 24 mm

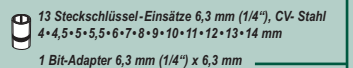

13 Steckschlüssel-Einsätze 6,3 mm (1/4"), CV- Stahl
4 • 4,5 • 5 • 5,5 • 6 • 7 • 8 • 9 • 10 • 11 • 12 • 13 • 14 mm

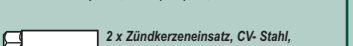

1 Bit-Adapter 6,3 mm (1/4") x 6,3 mm

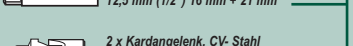

2 x Zündkerzeneinsatz, CV- Stahl,
12,5 mm (1/2") 16 mm + 21 mm

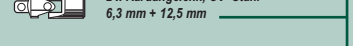

2 x Kardangelen, CV- Stahl
6,3 mm + 12,5 mm

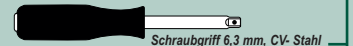

Schraubgriff 6,3 mm, CV- Stahl

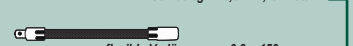

flexible Verlängerung 6,3 x 150 mm



T-Gleitgriff, 6,3 mm, CV-Stahl

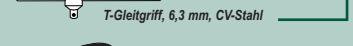

Bandmaß 3 m



Schlosserhammer, 300 g

Art. Nr.	EAN-Nummer	Größe	Gewicht	VPE	Art
29078	40 03315 71593 1	160-tlg.	9,500 kg	2	Koffer

108-tlg. Werkzeugkoffer

Tool set, 108-pcs.

NEU • Juego de herramientas,
108-pzas

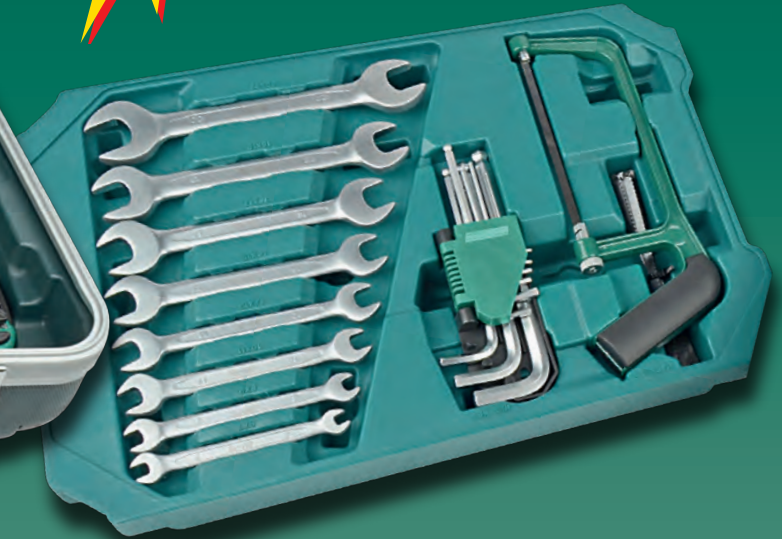

Fach 1

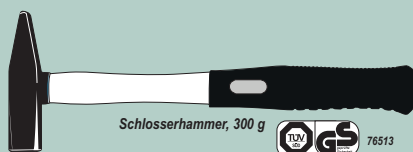
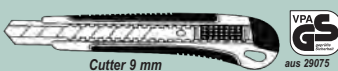
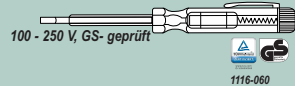
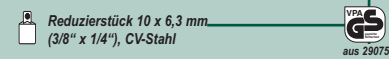
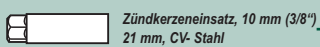
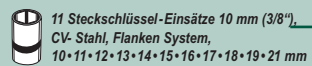
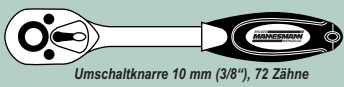

Fach 2

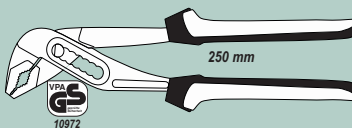
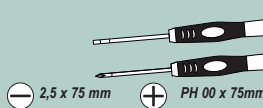
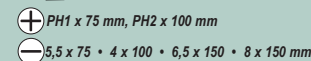

Fach 3

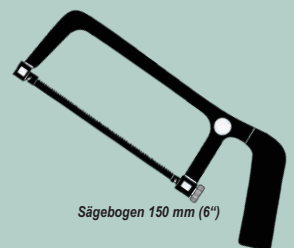
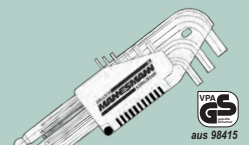
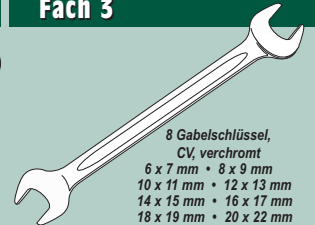

Art. Nr.	EAN-Nummer	Größe	Gewicht	VPE	Art
29089	40 03315 71603 7	108-tlg.	8,500 kg	2	Koffer



232-tlg. Steckschlüsselsatz gefertigt aus Chrom-Vanadium / Spezialstahl



**232
Premium Werkzeuge
in einem
hochbelastbaren
Werkzeugkoffer mit
extrastabilem Alurahmen**

6,3 mm (1/4") - Antrieb

- 2 x Verlängerung 50 mm, 100 mm
- T-Gleitgriff
- Kardangeln
- Bit-Adapter 6,3 mm (1/4")
- Schraubgriff für Steckschlüssel-Einsätze, 6,3 mm (1/4")
- 13 Steckschlüsseinsätze 6,3 mm (1/4"), CV 4 • 4,5 • 5 • 5,5 • 6 • 7 • 8 • 9 • 10 • 11 • 12 • 13 • 14 mm
- 5 Steckschlüsseinsätze 6,3 mm (1/4"), CV E-Profil E4 • E5 • E6 • E7 • E8
- Schraubgriff für Bit, magnetische Bitaufnahme
- 38 Bits, Länge 30 mm, CV
- 110 Bits, Länge 25 mm, CV
- Bit-Adapter 12,5 x 8 mm, (1/2" x 5/16") CV
- Reduzierstück für Steckschlüssel-Einsätze, 12,5 x 10 mm

12,5 mm (1/2") - Antrieb

- 2 x Verlängerung 125 mm, 250 mm
- T-Griff Adapter 12,5 x 10 mm (1/2" M x 3/8" F)
- Kardangeln 12,5 mm (1/2")
- 11 Steckschlüsseinsätze 12,5 mm (1/2"), CV 15 • 16 • 17 • 19 • 20 • 21 • 22 • 24 • 27 • 30 • 32 mm
- 3 Steckschlüsseinsätze 12,5 mm (1/2"), CV E-Profil E20 • E22 • E24
- Zündkerzen-Einsätze 12,5 mm (1/2") 16 mm, 21 mm
- 10 Steckschlüssel mit 6kt-Schaft, CV 5 • 5,5 • 6 • 7 • 8 • 9 • 10 • 11 • 12 • 13 mm
- 6 Steckschlüssel-Einsätze 10 mm, CV E-Profil, E10 • E11 • E12 • E14 • E16 • E18
- 11 Gabelring-Schlüssel, CV 8 • 10 • 11 • 12 • 13 • 14 • 15 • 16 • 17 • 18 • 19 mm
- 8 Stiftschlüssel, CV, brüniert 1,5 - 6,0 mm



98430



Art. Nr.	EAN-Nummer	Länge	Gewicht	VPE	Art
98450	40 03315 71486 6	232-tlg.	9,500 kg	2	Koffer

NEU



163-tlg. Werkzeugbox

2 herausnehmbare Werkzeugkoffer
Großer Stauraum im Deckel

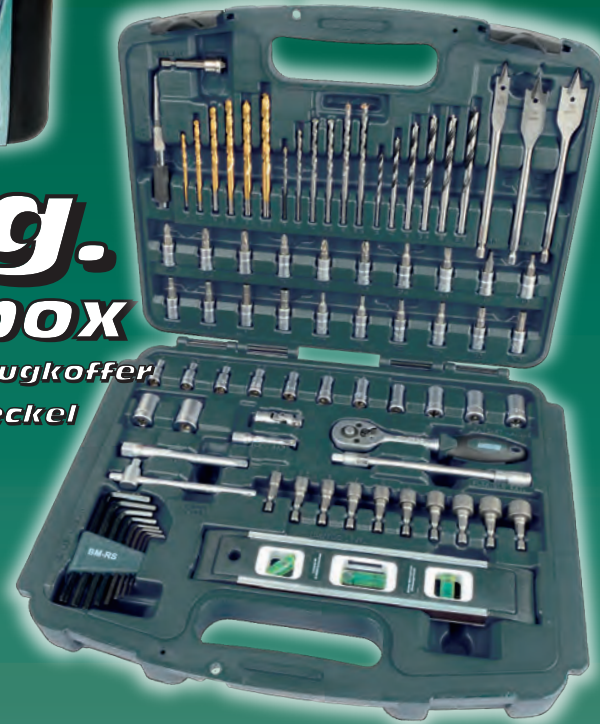

Werkzeugbox 163-tlg.

• Toolbox, 163 pcs. •

Juego de herramientas, 163 pzas.

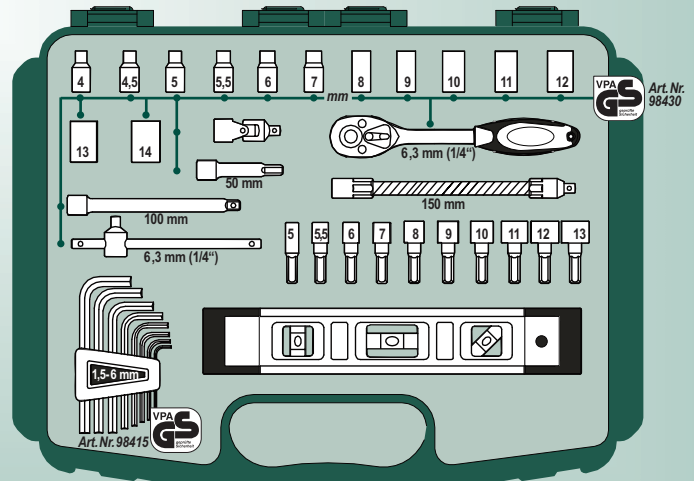
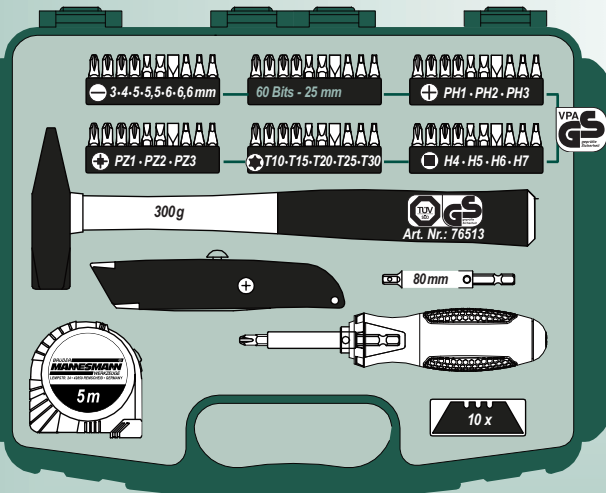
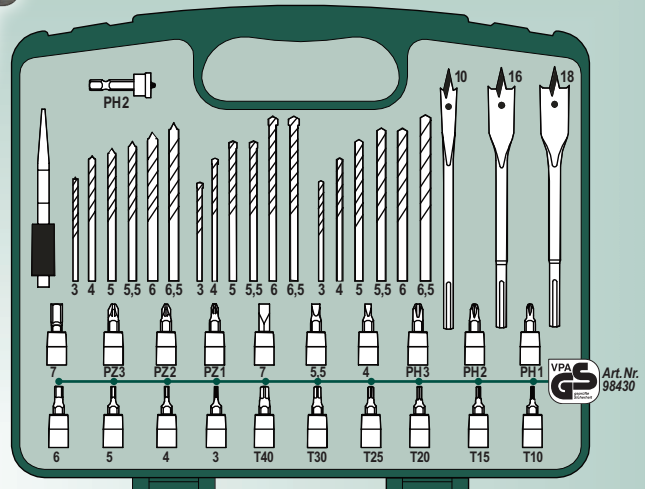
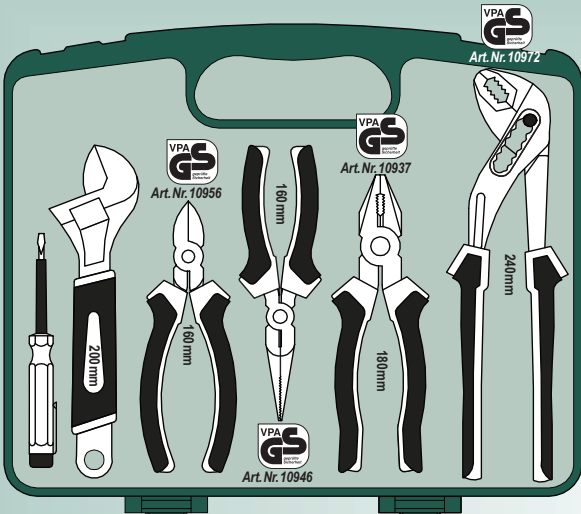

Art. Nr.	EAN-Nummer	Größe	Gewicht	VPE	Art
29087	40 03315 71575 7	163-tlg.	10,000 kg	1	Koffer

122- TLG. WERKZEUGTROLLEY

- Steckschlüsseleinsätze, Schraubendreher, Stiftschlüssel, Gabel-Ringschlüssel und Bits aus Chrom-Vanadium Stahl
- Matt verchromte Oberflächen
- Alle Werkzeuge entsprechen in Bezug auf Drehmoment, Härte und Maßhaltigkeit den gültigen DIN-Normen

Tool Trolley, 122 pcs.







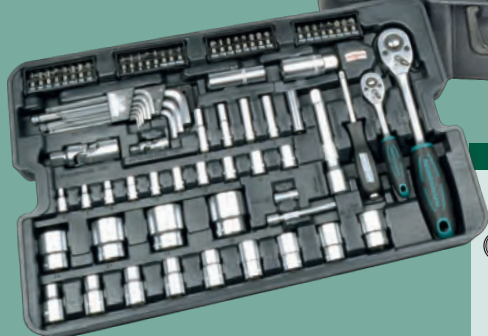



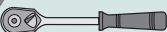







- wheeled trolley with telescope handle
- sockets, screwdriver, hex. keys, combination wrenches and bits of chrome-vanadium-steel
- mat chromium plated surfaces
- torque, hardness and accuracy to size of all tools are according to present valid DIN-standard
- additional stowage capacity – for example for electric power tools

CARRO MANNESMANN, 122 PIEZAS

- maletín sobre ruedas con agarradero telescópico
- vasos, destornilladores, llaves espigón, llaves combinadas y bits de acero cromo vanadio
- superficie cromada mate
- todas las herramientas corresponden con respecto al momento de torsión, dureza y exactitud a las normas válidas DIN
- espacio adicional para guardar más herramientas

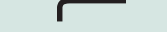

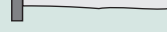
Werkzeugtrolley 122-tlg. • Tool Trolley, 122 pcs. • Carro con herramientas, 122 piezas.

-  2 x Verlängerung 12,5 mm (1/2"), 125 mm lang und 6,3 mm (1/4"), 75 mm lang (nach DIN 3123)
-  2 x Umschaltknarre 12,5 mm (1/2")- und 6,3 mm-Antrieb (nach DIN 3122)
-  1 x Schraubgriff mit 6,3 mm-Antrieb (nach DIN 3122)
-  32 x Schraubklingen-Bits, 25 mm lang (nach DIN 3128/DIN 3127-1/DIN 7426)
-  2 x Kardangeln 12,5 mm (1/2") - und 6,3 mm -Antrieb (nach DIN 3123)
-  13 x Steckschlüsseleinsatz 12,5 mm (1/2") - Antrieb (nach DIN 3124): 10 • 11 • 12 • 13 • 14 • 15 • 17 • 19 • 22 • 24 • 27 • 30 • 32 mm
-  10 x Steckschlüsseleinsatz 6,3 mm -Antrieb (nach DIN 3124): 4 • 5 • 6 • 7 • 8 • 9 • 10 • 11 • 12 • 13 mm
-  1 x Adapter 6,3 mm auf Innensechskant (nach DIN 7427)
-  5 x Steckschlüsseleinsatz 6,3 mm -Antrieb lang (nach DIN 3124): 6 • 7 • 8 • 9 • 10 mm
-  8 x Gabel-Ringschlüssel (nach DIN 3113): 10 • 11 • 12 • 13 • 14 • 15 • 17 • 19 mm
-  9 x Innen-Sechskantstiftschlüssel (nach DIN ISO 2936): 1,5 • 2,5 • 3 • 4 • 5 • 6 • 8 • 10 mm
-  1 x Schlosserhammer 300 g, Fiberglasstiel, TÜV/GS-geprüft (nach DIN 1041)
-  1 x Wasserpumpenzange 250 mm, durchgestecktes Gewerbe (nach DIN ISO 8976)
-  2 x Zündkerzeneinsatz 12,5 mm (1/2") - Antrieb, 16 + 21 mm (nach DIN 3124)
-  2 x Schraubendreher ⊕ PH 2 x 100 • ⊖ 6,5 x 100
-  1 x Kabelschuhklemmzange
-  25 x Kabelschuhe
-  1 x Kombizange 180 mm
-  2 x Vergaserschraubendreher ⊕ PH 2 x 38 • ⊖ 6,5 x 38
-  1 x Befestigungssortiment



Art. Nr.	EAN-Nummer	Größe	Gewicht	VPE	Art
29070	40 03315 70778 3	122-tlg.	12,500 kg	4	Trolley

GREEN LINE

BRÜDER
MANESMANN
WERKZEUGE

**Werkzeugsatz
im Alukoffer,
108-tlg.**

**mobil sein
und immer
das richtige
Qualitäts-
Werkzeug
zur Hand**

**10 Jahre
Garantie**

**90
GS-geprüfte
Werkzeuge**



Art.-Nr.: 29075

- Umschaltknarren 3/8" (10 mm) (GS-geprüft) •**
- Verlängerungen 75 und 150 mm (GS-geprüft) •**
- 20 gängige Steckschlüsseleinsätze (GS-geprüft) •**
- 30 Bits (GS-geprüft) in Bitmagazin •**
- Bithalter (GS-geprüft) • Phasenprüfer (GS-geprüft) •**
- 8 Schraubendreher (GS-geprüft) •**
- 5 Zangen (GS-geprüft) • Feile (GS-geprüft) •**
- Cutter (GS-geprüft) mit 10 Ersatzklingen •**
- Bügelsäge (GS-geprüft) • 6 Ersatzsägeblätter •**
- 9 Stiftschlüssel mit Kugelkopf (GS-geprüft) im aufklappbarem Magazin**
- 8 Gabelschlüssel 6 bis 22 mm (GS-geprüft)**
- Maßband 5 m •**
- Hammer 300 g (GS-geprüft)**



GREEN LINE

MANESMANN
Werkzeuge

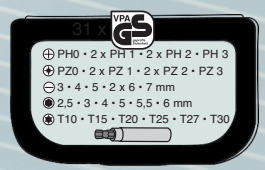
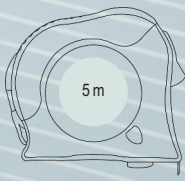
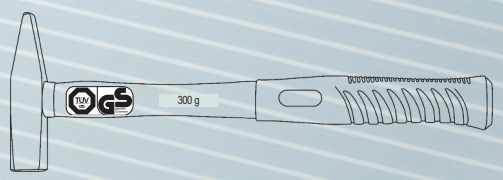
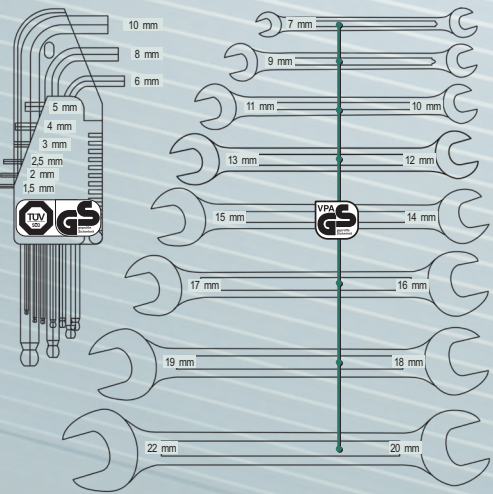
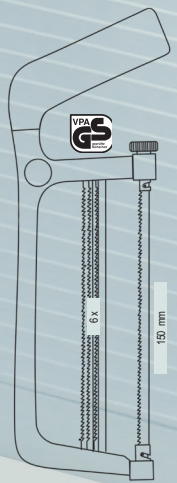
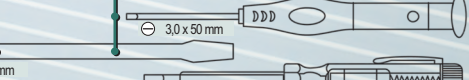
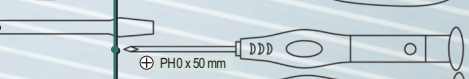
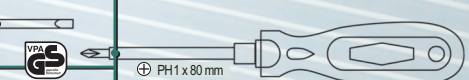
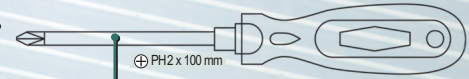
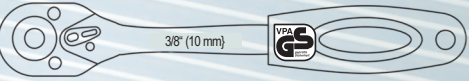
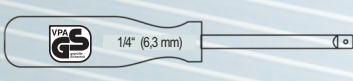
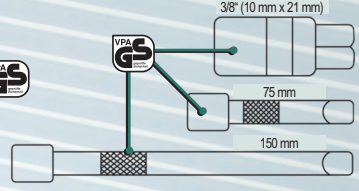
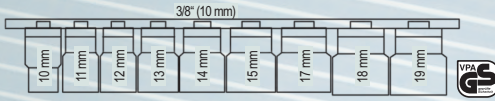
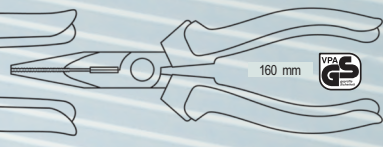
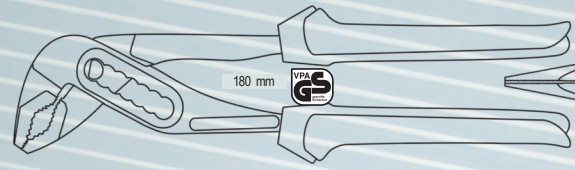
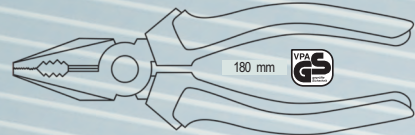
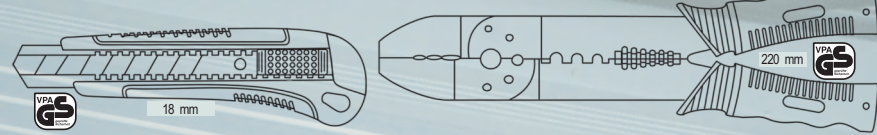

Art. Nr.	EAN-Nummer	Größe	Gewicht	VPE	Art
29075	40 03315 71358 6	108-tlg.	13,000 kg	2	Karton

GREEN LINE

BRÜDER
MANNESMANN
WERKZEUGE

10 Jahre
Garantie

159-tlg. Alu-Werkzeugtrolley



Art.-Nr.: 29077

139
GS - geprüfte
Werkzeuge



Werkstatt

mit 321-tlg. Werk in 6 Schu



Elektronik-Seitenschneider • Seitenschneider • Gripzange •
Elektronik-Kombizange • Kombizange •
Elektronik-Spitzzange gebogen • Spitzzange gebogen •
Elektronik-Spitzzange gerade • Spitzzange gerade
4 x Montagezangen gerade + gebogen, für Innen- +
Außensicherungsringe • Elektronik-Vormschneider •
Wasserpumpzange • Abisolierzange



19 x Gabelringschlüssel: 6 • 7 • 8 • 9 • 10 • 11 • 12 • 13 • 14 • 15 •
16 • 17 • 18 • 19 • 20 • 21 • 22 • 24 • 27 mm
8 x Gabelschlüssel: 6 x 7 • 8 x 9 • 10 x 11 • 12 x 13 • 14 x 15 •
17 x 19 • 20 x 22 • 24 x 25 mm
8 x Ringschlüssel: 6 x 7 • 8 x 9 • 10 x 11 • 12 x 13 • 14 x 15 •
16 x 17 • 18 x 19 • 20 x 22 mm
5 x Doppelgelenk-
Steckschlüssel: 8 x 9 • 10 x 11 • 12 x 13 • 14 x 15 • 17 x 19 mm

WERKSTATTWAGEN MIT 321-TEILIGEM WERKZEUGSORTIMENT

- Solide Stahlblechkonstruktion, grün pulverbeschichtet
- Stabile kugelgelagerte Qualitätsrollen: 2 x starr, 2 x lenkbar mit Feststellbremse
- Große Arbeitsablage mit Anti-Slip Auflage
- 7 abschließbare Schubladen auf hochbelastbaren, kugelgelagerten Gleitschienen mit Auszugsstop.

TOOL TROLLEY WITH ASSORTED TOOLS, 321 pcs

- Sturdy steel sheet construction with green powder coating
- Seven lockable drawers on heavy-duty ballbearing slides with pull-out guard
- Large worktop with anti-slip surface
- Sturdy high-quality ball-bearing castors: 2 fixed, 2 swivel with brake

CARRO PARA TALLER CON HERRAMIENTAS SURTIDAS, 321 pzas.

- Sólida construcción de chapa de acero, con recubrimiento de polvo verde
- 7 cajones cerrables sobre rieles de deslizamiento robustos con rodamiento de bolas y trinquete de parada.
- Bandeja de trabajo grande con soporte antideslizante
- Rodamiento de bolas de calidad y estable: 2 x rígidos, 2 x direccionales con freno de inmovilización



Metallsägebogen 300 mm
Fühlerlehren 0.05 - 1.00 mm
6 x Splintentreiber: 3 • 4 • 5 • 6 • 8 • 10 mm
Bandmaß 5 m
3 x Rollgabelschlüssel 150 • 200 • 250 mm
2 x Schlosserhammer 300 • 500 g
2 x Flachmeißel 200 • 250 mm
Stahldrahtbürste 3-reihig
Schieblehre 160 mm

Art. Nr.	EAN-Nummer	Größe	Gewicht	VPE	Art
28270	40 03315 70668 7	820 x 460 x 1010 mm	ca. 105 kg	1	Karton

Werkstattwagen ohne Inhalt • Tool Trolley empty • Carro para taller sin contenido					
Art. Nr.	EAN-Nummer	Größe	Gewicht	VPE	Art
28271	40 03315 71353 1	820 x 460 x 1010 mm	ca. 68 kg	1	Karton

twagen

zeugsortiment

bladen



- 4 x Schraubendreher Pozidrive:
PZ 0 x 60 • PZ1 x 80 • PZ 2 x 100 • PZ 3 x 150
- 5 x Schraubendreher Flach:
3 x 75 • 4 x 100 • 6.5 x 125 • 8 x 150 • 12 x 200mm
- 4 x Schraubendreher Philips:
PH 0 x 60 • PH 1 x 80 • PH 2 x 100 • PH 3 x 150
- 8 x Feinmechanik-Schraubendreher:
T5 • T6 • T7 • T8 • T9 • T10 • T15 • T20
- Schraubgriff mit Bitaufnahme
- 2 x T-Griff Steckschlüssel, Länge 230mm, 10 • 13mm
- 2 x T-Griff Steckschlüssel, Länge 350mm, 10 • 13mm

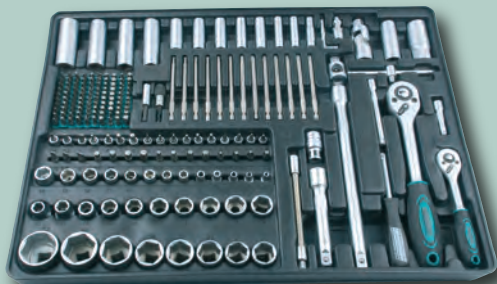

- 12,5mm (1/2")-Antrieb**
- 1x Umschaltknarre, 72 Zähne • 1 x Gleitgriff-Adapter
- 18 x Steckschlüsseleinsatz • 4 x Steckschlüsseleinsatz, lang
- 2 x Zündkerzeneinsatz 16 + 21mm • 1 x Kardangelenk
- 2 x Verlängerung 125 + 250mm • 1 x Bitadapter 12,5 x 8mm
- 6,3mm (1/4")-Antrieb**
- 1x Umschaltknarre, 72 Zähne • 1 x Gleitgriff •
- 13 x Steckschlüsseleinsatz • 8 x Steckschlüsseleinsatz, lang •
- 2 x Verlängerung 50 + 100mm • 1 x flexible Verlängerung 150mm
- 17 x Bit-Einsatz = 3 x flach • 2 x PH • 2 x PZ • 6 x T-Profil •
- 4 x Innensechskant
- 99 x Bit 6,3 x 25mm, 13 x Bit 6,3 x 105mm, 15 x Bit 8,0 x 30mm
- 1 x magnetischer Bithalter • 1 x Schnellwechsel-Bithalter
- 3 x Innensechskant-Stiftschlüssel

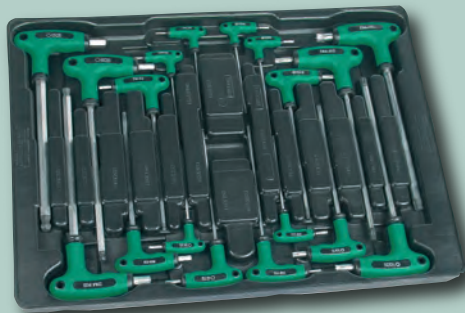

- 9 x T-Griff T-Profil, mit und ohne Loch:
T10 • T15 • T20 • T25 • T30 • T40 • T45 • T50 • T55
- 9 x T-Griff Innensechskant mit Kugelkopf:
2 • 2.5 • 3 • 4 • 5 • 6 • 8 • 10 • 12



WERKSTATTWAGEN MIT 321-TEILIGEM WERKZEUGSORTIMENT

- Solide Stahlblechkonstruktion, grün pulverbeschichtet
- Große Arbeitsablage aus schlagfestem Kunststoff
- Seitliche Werkzeug- und Kleinteilablage
- 7 abschließbare Schubladen auf hochbelastbaren, kugellagerten Gleitschienen mit Auszugsstopp
- Schubladenverriegelung
- Alu-Griffe mit Sichtfenster für Beschriftungsmöglichkeit
- Stabile, kugellagerte Qualitätsrollen: 2 x starr, 2 x lenkbar mit Feststellbremse
- Rammschutz an jeder Ecke

TOOL TROLLEY WITH ASSORTED TOOLS, 321 pcs.

- Sturdy steel sheet construction with green powder coating
- Large worktop in shock-proof plastic
- Seven lockable drawers on heavy-duty ball-bearing slides with pull-out guard
- Sturdy high-quality ball-bearing castors: 2 fixed, 2 swivel with brake
- drawers with locking lever
- Side storage for tools and small objects
- Aluminium handgrips with transparent window for labelling
- Impact protection at each corner

CARRO PARA TALLER CON HERRAMIENTAS SURTIDAS, 321 pzas.

- Sólida construcción de chapa de acero, con recubrimiento de polvo verde
- Bandeja de trabajo grande de plástico a prueba de golpes
- 7 cajones cerrables sobre rieles de deslizamiento robustos con rodamiento de bolas y trinquete de parada.
- Cajones con palanca de enclavamiento
- Rodamiento de bolas de calidad y estable: 2 x rígidos, 2 x direccionales con freno de inmovilización
- Bandeja lateral para herramientas y piezas pequeñas
- Paragolpes en cada esquina
- Mango de aluminio con ventana para modos de rotulación

Art. Nr.	EAN-Nummer	Größe	Gewicht	VPE	Art
28290	40 03315 71144 5	724 x 470 x 1032 mm	ca. 87 kg	1	Karton



Werkstattwagen

- Solide Stahlblechkonstruktion, grün pulverbeschichtet
- Große Arbeitsablage mit Anti-Slip Auflage
- 7 abschließbare Schubladen auf hochbelastbaren, kugelgelagerten Gleitschienen mit Auszugsstop.
- Stabile kugelgelagerte Qualitätsrollen:
2 x starr, 2 x lenkbar mit Feststellbremse

Tool trolley

- Sturdy steel sheet construction with green powder coating
- Large worktop with anti-slip surface
- Sturdy high-quality ball-bearing castors:
2 fixed, 2 swivel with brake
- Seven lockable drawers on heavy-duty ballbearing slides with pull-out guard

Carro para taller

- Sólida construcción de chapa de acero, con recubrimiento de polvo verde
- Bandeja de trabajo grande con soporte antideslizante
- Rodamiento de bolas de calidad y estable:
2 x rígidos, 2 x direccionales con freno de inmovilización
- 7 cajones cerrables sobre rieles de deslizamiento robustos con rodamiento de bolas y trinquete de parada.



Werkstattwagen ohne Inhalt • Tool Trolley empty • Carro para taller sin contenido

Art. Nr.	EAN-Nummer	Größe	Gewicht	VPE	Art
28271	40 03315 71353 1	820 x 460 x 1010 mm	ca. 80 kg	1	Karton



Werkstattwagen

- Solide Stahlblechkonstruktion, grün pulverbeschichtet
- Große Arbeitsfläche mit Anti-Rutsch Matte
- 2 Werkzeugschubladen auf hochbelastbaren kugelgelagerten Gleitschienen mit Auszugsstop
- Werkzeugschrank mit abschließbarer Doppelflügeltüre
- Stabile kugelgelagerte Qualitätsrollen:
2 x starr, 2 x lenkbar, Lenkrollen mit Feststellbremse

Tool trolley

- Solid steel-construction, green lacquered
- Large-sized working surface with anti-slip pad
- Tool chest with lockable double-winged doors
- 2 drawers with sturdy, ball-bearing slide-bars with stoppers
- Solid ball-bearing castors: 2 x fix, 2 x steerable, with brakes

Carro para taller con herramientas

- Construcción de acero sólido, con laqueado verde
- Amplia bandeja de trabajo con funda antideslizante
- Carro de taller con puerta trancable de ala doble
- 2 cajones en carriles de deslizamiento de cojinetes de bolas para alta capacidad de carga con tope de salida
- Ruedas estables de calidad de cojinetes de bolas :
2 x fijas, 2 x girables, con freno fijo



Werkstattwagen ohne Inhalt • Tool Trolley empty • Carro para taller sin contenido

Art. Nr.	EAN-Nummer	Größe	Gewicht	VPE	Art
28286	40 03315 71493 4	680 x 435 x 780	29 kg	1	Karton

Werkstattwagen

- 7 Schubladen auf kugelgelagerten Gleitschienen mit Auszugsstop.
4 Schubladen
ca. B 533 x T 391 x H 58 mm,
max. Belastung ca. 25 kg
- 3 Schubladen
ca. B 533 x T 391 x H 128 mm,
max. Belastung ca. 35 kg
- Schubladen und Wände aus Stahlblech
- Arbeitsfläche und Rahmenkonstruktion aus schlagfestem Kunststoff
- integrierte Kleinteilefächer
- beschriftbare Griffleisten
- Schubladen - Verriegelung
- Verstärkte Arbeitsfläche zum Aufschrauben eines Schraubstocks
- Seitenteile mit Lochraster
- Stabile kugelgelagerte Qualitätsrollen:
2 x starr, 2 x lenkbar, davon 1 Rad mit Feststellbremse
- Komplett montiert



Tool trolley

- Seven ball-bearing slide drawers with pull-out guard
- 4 drawers W x T x H approx 533 x 391 x 58 mm, max load approx. 25 kg
- 3 drawers, W x T x H approx 533 x 391 x 128 mm, max load approx. 35 kg
- Drawers and panels in steel sheet
- Worktop and frame in shockproof plastic
- integrated trays for small objects
- Drawer strips for labelling
- drawers with locking lever
- Reinforced worktop for bolting on a vice
- Side panels with holed pattern
- Stable high-quality ball-bearing castors:
2 fixed, 2 swivel, one castor with brake
- Completely assembled



Carro para taller

- 7 cajones sobre riel de deslizamiento con rodamiento de bolas y trinquete de parada.
4 cajones An 533 x Pr 391 x Al 58 mm aprox.,
carga máx. 25 kg aprox.
- 3 cajones An 533 x Pr 391 x Al 128 mm aprox.,
carga máx. 35 kg aprox.
- Cajones y pared de chapa de acero
- Superficie de trabajo y construcción del bastidor de plástico a prueba de golpes
- con bandeja para piezas pequeñas
- Cajones rotulables
- Cajones con palanca de enclavamiento
- Superficie de trabajo reforzada para desatornillar un tornillo de banco
- Pieza lateral con retículo perforado
- Rodamiento de bolas de calidad y estable:
2 x rígidos, 2 x direccionales, de los cuales 1 rueda con frenos de inmovilización
- Montado completamente



Art. Nr.	EAN-Nummer	Größe	Gewicht	VPE	Art
28265	40 03315 71142 1	958 x 766 x 465 mm	ca. 57 kg	1	Palette

Werkstattwagen

- solide Stahlblechkonstruktion, grün pulverbeschichtet
- 2-teilige, aufschiebende Arbeitsfläche mit rutschhemmenden Auflagen
- 2 abschließbare Werkzeugschubladen auf kugelgelagerten Gleitschienen mit Auszugsstopp
- großes, abschließbares Aufbewahrungsfach unterhalb der Arbeitsfläche
- Stabile kugelgelagerte Qualitätsrollen:
2 x starr, 2 x lenkbar, Lenkrollen mit Feststellbremse

Tool trolley

- Sturdy steel sheet construction with green powder coating
- Two-piece worktop that slides open, anti-slip surface
- Two lockable tool drawers on ball-bearing slides with pull-out guard
- Large lockable storage compartment underneath the sliding worktop
- Stable high-quality ball-bearing castors:
2 fixed, 2 swivel with brake

Carro para taller con herramientas

- Sólida construcción de chapa de acero, con recubrimiento de polvo verde
- Superficie de trabajo deslizante de 2 piezas con bases antideslizantes
- 2 cajones deslizantes para herramientas con rodamiento de bolas y trinquete de parada
- por debajo de las superficies de trabajo deslizantes se encuentra un compartimento grande cerrable
- Rodamiento de bolas de calidad y estable:
2 x rígidos, 2 x direccionales con frenos de inmovilización



Lieferung erfolgt ohne Werkzeuge
Tools are not included
La entrega se realiza sin herramientas

Werkstattwagen ohne Inhalt • Tool Trolley empty • Carro para taller sin contenido

Art. Nr.	EAN-Nummer	Größe	Gewicht	VPE	Art
28285	40 03315 71143 8	705 x 370 x 710 mm	ca. 30,5 kg	1	Karton



Fahrbare Werkbank

4 Schubladen beidseitig ausziehbar & verstellbarer Fachboden

- Solide Stahlblechkonstruktion, grün pulverbeschichtet
- 4 Schubladen mit Unterteilungen, auf hochbelastbaren, kugelgelagerten Gleitschienen mit Auszugsstopp
- Beidseitig ausziehbare Schubladen
- Abschließbare Falltüren auf beiden Seiten
- Große Arbeitsfläche (ca. 413 x 1009 mm)
- Stabile kugelgelagerte Qualitätsrollen:
2 x starr,
2 x lenkbar mit Feststellbremse
- 4 Schubladen B 595 x H 35 x T 335 mm
- zusätzlicher Stauraum unter den Schubladen
- Verstellbarer Fachboden

Rolling workbench with 4 both-way lockable drawers variable shelf

Banco de trabajo móvil con 4 cajones que se pueden abrir a ambos lados y con bandeja variable

Art. Nr.	EAN-Nummer	Größe	Gewicht	VPE	Art
28257	40 03315 71520 7	1009 x 413 x 889 mm	57,0 kg	1	Karton

Fahrbare Werkbank
8 Schubladen mit Zentralverriegelung & abschließbarer Flügeltürschrank

- Solide Stahlblechkonstruktion, grün pulverbeschichtet
- 8 Schubladen mit Zentralverriegelung auf hochbelastbaren, kugelgelagerten Gleitschienen mit Auszugsstop
- Abschließbarer Flügeltürschrank mit einem verstellbaren Fachboden
- Handgriff beidseitig montierbar
- Große Arbeitsfläche (ca. 500 x 1107mm)
- Stabile kugelgelagerte Qualitätsrollen:
 2 x starr,
 2 x lenkbar mit Feststellbremse
- Beschriftbare Griffleisten
- 7 Schubladen B 560 x H 55 x T 400 mm
 1 Schublade B 560 x H 135 x T 400 mm

Rolling workbench
 with 8 lockable drawers and 1 door

Banco de trabajo móvil
 con 8 cajones con cierre centralizado
 y armario con puerta abatible bloqueable



Art. Nr.	EAN-Nummer	Größe	Gewicht	VPE	Art
28255	40 03315 71518 4	1107 x 500 x 1027 mm	97,0 kg	1	Karton

Fahrbare Werkbank
16 Schubladen mit Zentralverriegelung

- Solide Stahlblechkonstruktion, grün pulverbeschichtet
- 16 Schubladen mit Zentralverriegelung auf hochbelastbaren, kugelgelagerten Gleitschienen mit Auszugsstop
- Handgriff beidseitig montierbar
- Große Arbeitsfläche (ca. 500 x 1107mm)
- Stabile kugelgelagerte Qualitätsrollen:
 2 x starr,
 2 x lenkbar mit Feststellbremse
- Beschriftbare Griffleisten
- 7 Schubladen B 560 x H 55 x T 400 mm
 1 Schublade B 560 x H 135 x T 400 mm
 7 Schubladen B 300 x H 55 x T 400 mm
 1 Schublade B 300 x H 135 x T 400 mm

Rolling workbench
 with 16 lockable drawers

Banco de trabajo
 con 16 cajones con cierre centralizado



Art. Nr.	EAN-Nummer	Größe	Gewicht	VPE	Art
28256	40 03315 71519 1	1107 x 500 x 1027 mm	122,0 kg	1	Karton



Werkstattwagen

mit stabilen kugellagerten Qualitätsrollen:
2 x Bock-, 2 x Lenkrollen mit Feststellbremse

- Solide Stahlblechkonstruktion, grün pulverbeschichtet
- Große Arbeitsfläche mit Anti-Rutsch Matte
- 7 abschließbare Werkzeugschubladen auf hochbelastbaren kugellagerten Gleitschienen
- Stabile kugellagerte Qualitätsrollen:
2 x starr, 2 x lenkbar, Lenkrollen mit Feststellbremse

Tool trolley

- Solid steel-construction, green lacquered
- Large-sized working surface with anti-slip pad
- 7 lockable drawers with sturdy, ball-bearing slide-bars
- Solid ball-bearing castors: 2 x fix, 2 x steerable, with brakes

Carro para taller

- Construcción de acero sólido, con laqueado verde
- Amplia bandeja de trabajo con funda antideslizante
- 7 cerrables cajones en carriles de deslizamiento de cojinetes de bolas para alta capacidad de carga
- Ruedas estables de calidad de cojinetes de bolas :
2 x fijas, 2 x girables, con freno fijo



Werkstattwagen ohne Inhalt • Tool Trolley empty • Carro para taller sin contenido

Art. Nr.	EAN-Nummer	Größe	Gewicht	VPE	Art
28288	40 03315 71648 8	685 x 330 x 792		1	Karton

Numerisches Inhaltsverzeichnis

Artikel - Nummer	Artikelbezeichnung	Seite			
110-08 DIN	Gabelschlüsselsatz	28	10976	Profi-Wasserpumpenzange, 240mm	36
130-08 DIN	Gabel-Ringschlüsselsatz, 8-tlg.	29	10989	Profi-Abisolierzange	35
130-12 DIN	Gabel- Ringschlüsselsatz, 12-tlg.	29	10990	Profi-Vornschneider	35
130-25	Gabel- Ringschlüsselsatz, 25-tlg.	28	10993	Loch- und Ösenzangensatz	38
140-08 DIN	Ringschlüsselsatz	28	10996	Profi-Zangensatz, 5-tlg.	36
189-29	29-tlg. Spezialschraubensatz für T-Schrauben	77	10997	4-tlg. Zangensatz	37
823-160	Digital-Schieblehre	16	11100-11122	Anti-Slip-Schraubendreher	48
1070-1	Elektronik-Seitenschneider	37	11113-6	Anti-Slip-Schraubendreher-Set, 6-tlg.	48
1070-2	Elektronik-Vornschneider	37	11114	6-tlg. Schraubendreher-Satz	49
1070-3	Elektronik-Kombizange	37	11115	7-tlg. Schraubendrehersatz	48
1070-4	Elektronik-Spitzzange, gerade	37	11132	32-tlg. Schraub- und Bitsatz	50
1070-5	Elektronik-Spitzzange, gebogen	37	11212	Elektriker-Werkzeugsatz, 24-tlg.	42
1187-8-PL	Elektro-Schraubendrehersatz, 8-tlg.	44	11213	13-tlg. Elektro-Werkzeugsatz	44
1187-PROFI	7-tlg. Elektro-Schraubendreher-Satz	47	11214	14-tlg. Elektro-Werkzeugsatz	45
1190 L-080-L175	Schlitz-Schraubendreher	47	11220	3-tlg. Zangensatz	42
1190-07 GS	Schraubendrehersatz, 7-tlg.	47	11221	5-tlg. Schraubendrehersatz	43
1191 L-0-L-3	Kreuz-Schraubendreher	47	11226	6-tlg. Schraubendrehersatz	43
2040	Steckschlüsselsatz, CV-Stahl, 46-tlg.	69	11240	11-tlg. Elektro-Schraubendreher und Zangensatz	45
2040 SL	Steckschlüsselsatz, CV-Stahl, 1/4", 46-tlg.	73	11247	47-tlg. Schraub- und Bitsatz	49
2040-R-1/4	Knarre 1/4"	66	11250	2-tlg. Schraubendrehersatz	48
2045 SL	Steckschlüsselsatz, CV-Stahl, 3/8", 61-tlg.	73	11400	8-tlg. Schraubendreher-Satz	49
2045-R-3/8	Knarre 3/8"	66	11415	37-tlg. Schraub- und Bitsatz	50
2050-R-1/2	Knarre 1/2"	66	11420	89-tlg. Schraubendreher & Bitsatz	51
2055 SL	94-tlg. Steckschlüsselsatz	73	11715	Feinmechaniker-Steckschlüsselsatz, 6-tlg.	56
2065	Steckschlüsselsatz, 3/4", 15-tlg.	76	11720	Feinmechaniker-Steckschlüssel + Bit-Satz, 26-tlg.	56
10271	Multitool 10 in 1	22	11730	T-Profil Feinmechaniker Satz	56
10272	Multitool 11 in 1	22	11735	Feinmechaniker Schraubendrehersatz	56
10471	Montagezangensatz, 4-tlg.	39	11740	Feinmechaniker-Steckschlüsselsatz, 6-tlg.	56
10500	Gripzange mit Drahtbschneider, 175mm	39	11820	26-tlg. Schraub- und Bitsatz	51
10505	Gripzange mit Drahtbschneider, 250mm	39	11838	Feinmechaniker + Bit-Satz, 36-tlg.	57
10510	Schweisser-Gripzange	39	11840	47-tlg. Werkzeugsatz	65
10522	Gripzangensatz, 2-tlg.	39	11845	101-tlg. Schraub- und Bitsatz	64
10601	Kombizange, 160mm	40	11850	30-tlg. Schraub- und Bitsatz	65
10602	Kombizange, 180mm	40	11875	7-tlg. Elektro-Schraubendreher-Satz	46
10603	Telefonzange, gerade, 160mm	41	12587	11-tlg. Steinbohrersatz	9
10604	Telefonzange, gerade, 200mm	41	12588	13-tlg. SDS-Plus Bohrer- und Meißelsatz	9
10605	Telefonzange, gebogen, 160mm	41	13320-13334	Universal-Kreissägeblatt	18
10606	Seitenschneider, 160mm	40	18010-18019	Innensechskant-Schlüssel mit T-Griff	27
10607	Kraft-Seitenschneider, 185mm	40	18030-18043	Spezial-Schlüssel mit T-Griff	27
10608	Abisolierzange, 160mm	41	18050-18091	Steckschlüssel mit T-Griff	27
10609	Flachzange, 160mm	41	18100	TX-Winkelschraubendrehersatz, 9-tlg.	26
10610	Zangen- und Schraubendreher-Satz, 5-tlg.	40	18110	Kugelpopf-Stiftschlüsselsatz, 9-tlg.	26
10720-10722	Wasserpumpenzangen	33	18120	Stiftschlüsselsatz, 9-tlg.	26
10723	3-tlg. Wasserpumpen-Zangenset	33	18137	Innensechskant-Schlüsselsatz, 7-tlg.	27
10730	Profi-Kombizange, 160mm	36	18138	T-Profil Schlüsselsatz, 8-tlg.	27
10731	Profi-Kombizange, 180mm	36	18141	Elektronischer Drehmomentschlüssel, 3/8"	67
10732	Profi-Kombizange, 200mm	36	18142	Elektronischer Drehmomentschlüssel, 1/2"	67
10870	Crimp-Zange	38	18145	Automatischer Drehmomentschlüssel	67
10875	Abisolier- und Quetschzange	38	18170	Winkelschraubendrehersortiment 18-tlg.	26
10880-10882	Eckrohrzangen-S-Maul	33	18190	16-tlg. Winkelschraubendreher mit T-Griff	25
10928	Profi-Kantenzange	35	18198	8-tlg. Winkelschraubendreher mit T-Griff	25
10929	Profi-Rabbitzange, 220mm	35	18314	Drehmomentschlüssel-Satz, 8-tlg.	67
10930	Profi-Rabbitzange, 250mm	35	19102-19114	CV-Einsätze, 1/4"	68
10936-10938	Profi-Kombizange	34	19206-19222	CV-Einsätze, 3/8"	68
10946	Profi-Telefonzange, gerade 160mm	34	19310-19332	CV-Einsätze, 1/2"	68
10948	Profi-Telefonzange, gerade 200mm	34	19419-19460	CV-Einsätze, 3/4"	68
10949	Profi-Telefonzange, gebogen 160mm	34	19501-19514	Gabelschlüssel DIN 3110	29
10950	Profi-Telefonzange, gebogen 200mm	34	19606-19632	Gabel- Ringschlüssel DIN 3113	29
10956	Profi-Seitenschneider	34	19652	Gabel- Ringschlüsselsatz	28
10958	Profi-Kraft-Seitenschneider	34	19701-19713	Ringschlüssel DIN 838	29
10960	Blindnietzange	33	19821	Doppelgelenkschlüssel Satz, 5-tlg.	31
10972	Profi-Wasserpumpenzange	35	19826	6-tlg. Gabel Knarrenringschlüssel Satz	30
10975	Profi-Wasserpumpenzange, 165mm	36	19827	Gabel Knarrenringschlüssel Satz	30

Artikel - Nummer	Artikelbezeichnung	Seite			
19828	5-tlg. Knarrenringschlüssel Satz	30	29775	94-tlg. Steckschlüsselsatz	70
19830	Multi-Lock-Gabel-Ringschlüssel-Satz	69	29780	Umschaltknarre premium, 1/4"	66
19855	8-tlg. Gabel- Ringschlüsselsatz	28	29782	Umschaltknarre premium, 1/2"	66
19870-19873	Rollgabelschlüssel	31	29800	100-tlg. Spezial-Bit-Satz	59
19880	Rollgabelschlüsselsatz	31	29804	Bitsatz, 101-tlg.	75
20250-20256	Profi-Innensechskant-Bits, 25mm	57	29805	Bit- und Schraubsortiment, 139-tlg.	63
20301	Profi-Kreuzschlitz-Bits, 50 mm PH1	57	29818	18-tlg. Bohr- und Schraubsatz	58
20303	Profi-Kreuzschlitz-Bits, 50 mm PH3	57	29824	24-tlg. Bit- und Schraubsatz	59
20471	Knarre 3/8"	66	29830	113-tlg. Bitsatz	58
20472	Knarre 1/2"	66	29840	19 in 1 Schraubendreher mit Bitdepot	62
27400	Knarren-Ringschlüssel-Satz	30	29853	53-tlg. Bitsatz	62
28255	Fahrbare Werkbank mit 8 Schubladen	103	29885	18-tlg. Bitsatz	59
28256	Fahrbare Werkbank mit 16 Schubladen	103	29890	36-tlg. Schraub-Bit-Satz	54
28257	Fahrbare Werkbank mit 4 Schubladen	102	29891	38-tlg. Schraub-Bit-Satz	54
28265	Werkstattwagen	101	29892	100-tlg. Bit-Satz	55
28270	Werkstattwagen mit 321-tlg. Werkzeugsortiment	98	29893	49-tlg. Schraub-Bit-Satz	55
28271	Werkstattwagen ohne Inhalt	98	29894	79-tlg. Schraub-Bit-Satz	55
28271	Werkstattwagen	100	29895	42-tlg. Schraub-Bit-Satz	55
28285	Werkstattwagen	102	29896	122-tlg. Schraub- und Bitsatz	64
28286	Werkstattwagen	100	29899	99-tlg. Sicherheits-Bitsatz	63
28288	Werkstattwagen	104	30100	Universal-Handsäge	20
28290	Werkstattwagen mit 321-tlg. Werkzeugsortiment	99	30110	Garten-Klappsäge	23
29012	Elektriker-Werkzeugsatz, 12-tlg.	42	30115	3-tlg. Sägenset	21
29024	Werkzeugsatz, 24-tlg. im Alukoffer	53	30120	Handsäge	21
29031	31-tlg. Werkzeugsatz	83	30125	Handsäge	21
29032	47-tlg. Werkzeugsatz	83	30130	Bügelsäge	20
29044	45-tlg. Elektronik Tool Kit	46	30131	Ersatzsägeblätter-Satz	20
29057	Werkzeugsatz, 57-tlg.	53	30132	Bügelsäge mit Haushaltssägebogen	20
29065	Universal Haushalts-Werkzeugkoffer, 60-tlg.	52	30136	Sägebogen mit 3 Sägeblättern	19
29067	Alu-Werkzeugkoffer, 90-tlg.	88	30150	Metall-Sägebogen	19
29070	122-tlg. Werkzeugtrolley	93	30160	Bügelsäge	20
29071	Werkzeugsatz im Alukoffer, 75-tlg.	87	30170	Rücksäge	21
29072	124-tlg. Werkzeugsatz im Alukoffer	86	30171	Furniersäge	21
29074	74-tlg. Werkzeugsatz	82	30200	Garten-Klappsäge	23
29075	Werkzeugsatz im Alukoffer, 108-tlg.	94	41805	Mini Rohrabtschneider	12
29077	159-tlg. Alu-Werkzeugtrolley	96	41810	Rohrabtschneider	12
29078	Alu-Werkzeugkoffer, 160-tlg.	89	41815	Rohrabtschneider	12
29080	Steckschlüsselsatz, CV-Stahl, 1/2", 25-tlg.	72	41820	Rohrabtschneider	12
29084	87-tlg. Werkzeugkoffer	82	44100	Lochsägensatz, 8-tlg.	11
29085	89-tlg. Werkzeugkoffer	80	44210	Schlagbohrkrone SDS-Plus	11
29086	176-tlg. Werkzeugsatz	85	44220	Schlagbohrkrone 13 mm	11
29087	163-tlg. Werkzeugbox	92	44230	4-tlg. Carbid-Schlagbohrkroneinsatz	11
29088	303-tlg. Steckschlüssel-Werkzeugsatz	84	48410	Handtacker Starterpack	3
29089	108-tlg. Werkzeugkoffer	90	48411	Ersatzklammern 8 mm	3
29095	Steckschlüsselsatz, CV-Stahl, 1/4", 49-tlg.	72	48412	U-förmige Ersatzklammern 12 mm	3
29099	Werkzeugkoffer mit 99 Profi-Werkzeugen	81	48413	Ersatznägel 10 mm	3
29110	45-tlg. Kombi-Werkzeugsatz	52	48430	Hammer-Tacker	2
29111	12-tlg. Steckschlüssel-Satz	76	48435	Klammer-Entferner	3
29112	82-tlg. Werkzeugkoffer, CV-Stahl	74	48440	Handtacker Starterpack	2
29130	31-tlg. Spezialschraubatz für T-Schrauben	77	53250	Gewindeschneidesatz, 32-tlg.	10
29165	65-tlg. Steckschlüsselsatz, CV-Stahl	69	53255	Gewindeschneidesatz 110-tlg.	10
29166	Steckschlüsselsatz, 130-tlg.	75	54306	6-tlg. Profi SDS Bohrersatz	9
29185	28-tlg. Multi-Lock Schraub-Bit-Satz	61	54308	8-tlg. Profi Holz Bohrersatz	6
29185	28-tlg. Multi-Lock Schraub-Bit-Satz	69	54309	8-tlg. Profi Steinbohrersatz	6
29700	24-tlg. Schraub-Bit-Satz	61	54315	15-tlg. Profi Kombi Bohrersatz	6
29705	32-tlg. Schraub-Bit-Satz	61	54319	19-tlg. Profi HSS Bohrersatz	6
29710	32-tlg. Schraub-Bit-Satz	61	54320	Holzbearbeitungsset 10-tlg.	9
29720	20-tlg. Bit-Satz mit Farbmarkierung	57	54325	16-tlg. Bohrer- & Bitsatz	8
29721	21-tlg. Präzisions-Bit-Satz	57	54336	36-tlg. Bit- und Bohrersatz	8
29732	32-tlg. Profi Bit Satz, Länge 75mm	58	54375	75-tlg. Bit- und Bohrersatz	8
29760	46-tlg. Steckschlüsselsatz	70	54399	99-tlg. Bohrersatz	7
29765	55-tlg. Steckschlüsselsatz	71	54400	100-tlg. Bohrer- & Bitsatz	7
29770	82-tlg. Steckschlüsselsatz	71	60010	Glasschneider	22

Artikel - Nummer	Artikelbezeichnung	Seite
60130	Universal Profi-Cutter	22
61006	Werkstattfeilen-Satz 5-tlg.	5
61010	Schlüsselfeilen-Satz 6-tlg.	5
61015	10-tlg. Feilen-Satz	5
61030	3-tlg. Holzraspelsatz	5
63220	Amboss-Astschere	23
65405	6-tlg. Schlagwerkzeugsatz mit Meißel	13
65410	6-tlg. Schlagwerkzeugsatz	13
65420	Spitzmeißel	13
65421	Flachmeißel	13
66100	4-tlg. Stechbeitelsatz	4
66107	7-tlg. Stechbeitelsatz	4
67200-67260	Bolzenschneider	32
67270	Bolzenschneider mit S-Maul-Rohrzange im Set	32
67300	Hebelblechschere DIN rechts	33
67310	Hebelblechschere DIN links	33
73100	Schraubstock 100 mm	13
73101	Ersatzbacken 100 mm	13
73125	Schraubstock 125 mm	13
73126	Ersatzbacken 125 mm	13
73150	Schraubstock 150 mm	13
73151	Ersatzbacken 150 mm	13
76501-76510	Schlosserhammer	14
76513	Schlosserhammer 300g	15
76515	Schlosserhammer 500g	15
76520-76523	Fäustel	14
76530	Handbeil 600g	14
76531	Handbeil 800g	14
76533	Küchenbeil	15
76535	Holzaxt	14
76536	Spaltaxt	14
76538	Spalthammer	14
76540	Latthammer	15
76541	Rheinischer Maurerhammer	15
76542	Berliner Maurerhammer	15
76543	Gipserbeil	15
76550	Klauenhammer	15
80503	Stahlbandmaß 3m	16
80505	Stahlbandmaß 5m	16
80507	Stahlbandmaß 7,5m	16
80515	Stahlbandmaß 5m	16
80860	Leichtmetall-Wasserwaage 600mm	17
80880	Leichtmetall-Wasserwaage 800mm	17
81220	Digitaler Winkelmesser	16
90400-90430	Schraubzwingen	17
90440	Schraubzwingen-Satz, 2-tlg.	17
98410	94-tlg. Steckschlüsselsatz	80
98415	115-tlg. Steckschlüsselsatz, CV-Stahl	79
98430	Mammutkoffer, 215-tlg.	78
98440-98442	Umschaltknarren	66
98450	232-tlg. Steckschlüsselsatz aus CV-Stahl	91
98470	Umschaltknarre, 1/4"	67
98472	Umschaltknarre, 1/2"	67
99200	Werkzeugtasche offen	1
99201	Werkzeugtasche mit Reißverschluss	1
99202	Werkzeug-Rucksack	1
99203	Werkzeug-Trolley	1

Alphabetisches Inhaltsverzeichnis

Artikelbezeichnung	Seite		
A		K	
Amboss-Astschere	23	Klammer-Entferner	
Axt-Holzaxt, Spaltaxt	14		3
B		Knarren	66
Bandmaß	16	Knarrenringschlüsselsätze	30
Bits:		Kreissägeblatt	20
Bits (Innensechskant, Kreuz, Kreuzschlitz, Pozidriv)	57	M	
Bitsätze / Schraub-Bitsätze	7-8 + 49-51 + 54-55 + 57-65 + 75 + 77	Multitool Werkzeuge	22
Bohrer:		Meißel:	
Holz-, HSS-, Kombi-, SDS-, Stein-Bohrersätze	6-7 + 9	Flachmeißel	13
Bohr- und Schraubsatz	58	Spitzmeißel	13
Bolzenschneider	32	SDS-Bohrer- und Meißelsatz	9
C		R	
CV-Einsätze	68	Raspel-Satz (Holz)	5
Cutter	22	Rohrabschneider	12
D		Rollgabelschlüssel	31
Drehmomentschlüssel (Automatisch, Elektronisch)	67	Ringschlüsselsätze	
Doppelgelenkschlüssel	31	Gabel- Ringschlüssel-Satz	28 + 29
E		S	
Elektronik Tool Kit	46	Sägen:	
Ersatzbacken	13	Bügelsägen	20
Ersatzklammern	3	Furniersägen	21
Ersatznägel	3	Garten Klappsägen	23
Ersatzsägeblatt-Satz	20	Handsägen	21
F		Lochsägensatz	11
Fäustel	14	Metall-Sägebogen	19
Feilensätze	5	Rücksäge	21
Feinmechanikersatz	56	Sägebogen	19
G		Schieblehre	16
Gartensäge	23	Schlagbohrkrone	11
Gabelschlüssel	29	Schlagbohrkronensatz, Carbid	11
Gabelschlüsselsatz	25	Schlagwerkzeugsatz	13
Gewindeschneidsätze	10	Schlüsselsatz (Innensechskant) + T-Profil	26
Glasschneider "Golden Cut"	22	Schraubendreher:	
H		Schraubendreher mit Bitdepot	62
Holz-, HSS-, Kombi-, SDS-, Stein-Bohrersätze		Anti Slip Schraubendreher	48
Handsäge	19	Kreuz-Schraubendreher	47
Hebelblechscheren	33	Schlitz-Schraubendreher	47
Hammer:		Schraubendreher-Sätze,- sortiment	43-49 + 51
Maurerhammer (Berliner, Rheinischer)	15	Schraubstöcke	13
Fäustel	14	Schraubzwingen und Satz	17
Gipserbeile	15	Spezial-Schlüssel mit T-Griff	27
Handbeile	14	Spezialschraubsatz	77
Klauenhammer	15	Stechbeitelsatz	4
Küchenbeil	15	Steckschlüssel mit T-Griff	27
Lattenhammer	15	Doppelgelenk-Steckschlüsselsatz	31
Schlosserhammer	15	Steckschlüsselsätze	69-76 + 79 + 80 + 84 + 91
Spalthammer	14	Stiftschlüsselsatz (Kugelkopf)	26
I		T	
Innensechskantschlüssel mit T-Griff	27	Tacker	2 + 3
		Taschen (Werkzeugtaschen)	1

W	
Elektriker-Werkzeugsatz	42
Elektro-Werkzeugsätze	45 + 46
Wasserwaage	17
Werkbank, fahrbar	102 + 103
Werkstattwagen	98-102 + 104
Werkzeugkoffer	74 + 80-82 + 92
Werkzeugsätze	44 + 52 + 53 + 65 + 82-87 + 94
Werkzeugtrolley	93 + 96
Winkelschraubendreher und Sätze	26

Z	
Zangen:	
Abisolierzange	38 + 41
Blindnietzange	33
Crimp-Zange	38
Eckrohrzange	33
Elektronik-Kombizange	37
Elektronik-Seitenschneider	37
Elektronik-Spitzzange, gerade + gebogen	37
Elektronik-Vornschneider	37
Flachzange	41
Gripzangen	39
Gripzangensatz	39
Kantenzange	35
Kombizangen	36 + 40
Loch- und Ösenzangensatz	38
Montagezangensatz	39
Rabbitzange	35
Schweissergripzange	39
Seitenschneider	34 + 40
Telefonzange, gerade + gebogen	34 + 41
Vornschneider	35
Wasserpumpenzange	33 + 36
Wasserpumpen-Zangenset	33
Zangensatz	37 + 42
Zangen- und Schraubendrehersatz	40 + 45